

SAMSUNG

KULLANIM KILAVUZU

HW-Q990F/HW-Q930F

HW-Q900F/HW-Q800F

Daha eksiksiz hizmet almak için lütfen www.samsung.com









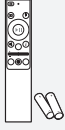

adresinden ürününüzü kaydedin

Bu Kullanıcı Kılavuzu'ndaki resimler ve şekiller yalnızca referans amaçlı olarak sağlanmıştır ve ürünün gerçek görünümünden farklı olabilir.

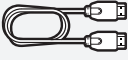
İÇİNDEKİLER

01 Bileşenleri Kontrol Etme	3	07 Mobil Cihaz bağlama	17
02 Ürüne Genel Bakış	3	Bluetooth'a Bağlanma	17
Üst taraf	3	Wi-Fi (Kablosuz Ağ) ile Bağlanma	18
Alt taraf	4	Grup Olarak Oynat Özelliğini Kullanma	19
03 Uzaktan Kumanda Kullanımı	4	SmartThings Hub'ı kullanma	19
Uzaktan Kumandayı kullanma yöntemi	4	Apple AirPlay aracılığıyla bağlama	20
 (Ses Kontrolü) Ayarı	6	Tap Sound'u Kullanma	20
Ses modlarının çıkış teknik özellikleri	7	08 Soundbar'ı Duvara Monte Etme	21
– Yalnızca subwoofer'ı kullanarak	7	Kurulum sırasında alınacak önlemler	21
– Subwoofer ve surround hoparlörü birlikte kullanarak	7	Duvar Montajı Bileşenleri	21
– Subwoofer ve arka hoparlörü (SWA-9500S, isteğe bağlı) birlikte kullanarak	7	Surround Hoparlörleri Duvara Monte Etme	22
TV Uzaktan Kumandasıyla Soundbar Ses Düzeyini Ayarlama	8	09 Soundbar'ın TV Standının üstüne kurulması	23
04 Soundbar'ı Diğer Ünitelere Bağlama	8	Parçalar	23
Güç Kablosunu ve Cihazları Bağlama	8	10 Yazılım Güncelleme	24
– Subwoofer'ı ve Surround Hoparlörleri Manuel Olarak Bağlama	9	Otomatik güncelleme	24
– Subwoofer ve surround hoparlörlerdeki arka göstergenin durumu	10	USB güncellemesi	24
Hoparlör yerleşim kılavuzu	11	Güvenlik güncellemeleri bilgileri	24
– Önerilen hoparlör düzeni	11	Sıfırlama	24
– Surround Hoparlör modunda önerilen hoparlör düzeni	11	11 Sorun Giderme	25
05 TV'ye Bağlama	12	12 Lisanslar ve Diğer Bilgiler	27
HDMI ARC (Ses Dönüş Kanalı) destekleyen TV'yi bağlama	12		
Optik Kablo Kullanarak Bağlama	13		
Bluetooth'a Bağlanma	14		
Wi-Fi (Kablosuz Ağ) ile Bağlanma	15		
Q-Symphony Özelliğini Kullanma	15		
SpaceFit Sound Pro'yu Kullanma	15		
06 Harici Cihaz bağlama	16		
HDMI Kablosu ile Bağlanma	16		
Optik Kablo Kullanarak Bağlama	17		

01 BİLEŞENLERİ KONTROL ETME





	
Soundbar	Uzaktan Kumanda/Pil
	
Subwoofer	Surround hoparlör (Sol/Sağ) (yalnızca HW-Q990F/HW-Q930F)
	
Güç kablosu (yalnızca HW-Q990F/HW-Q930F)	Güç kablosu (yalnızca HW-Q900F/HW-Q800F)
	
HDMI Kablosu	Duvar Montajı Kılavuzu
	
Tutucu Vida	Vida (M4 x L10)
	
Duvara Montaj Braketi	Lastik Ayak

- Güç kaynağı ve güç tüketimi hakkında daha fazla bilgi için ürünün altındaki veya arkasındaki etikete bakın.
- Ek bileşenler veya isteğe bağlı kablolar satın almak için bir Samsung Servis Merkezi'ne veya Samsung Müşteri Hizmetleri'ne başvurun.
- Duvar montajı veya lastik ayakla ilgili daha fazla ayrıntı için bkz. sayfa 21~23.
- Ürünü geliştirmek için ürün tasarımı, teknik özellikleri ve uygulama arayüzü önceden haber verilmeksizin değiştirilebilir.
- Parçaların rengi ve şekli resimdekinden farklı olabilir.

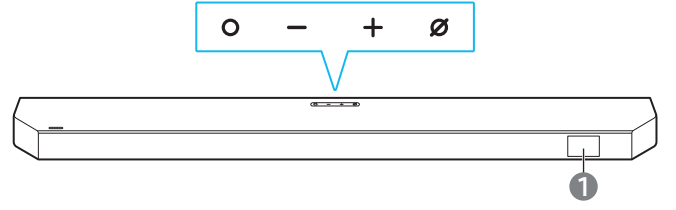
02 ÜRÜNE GENEL BAKIŞ

Üst taraf



	(Çoklu) Düğmesi <ul style="list-style-type: none">Bekleme modunda, ○ (Çoklu) düğmesine basarak Soundbar'ı açabilirsiniz.○ (Çoklu) düğmesine basarak kaynağı değiştirebilirsiniz.		
	(Ses Düzeyi) Düğmesi Ses düzeyini ayarlar.		
	(Mikrofon) Düğmesi <ul style="list-style-type: none">Mikrofonu açmak veya kapatmak için düğmeye basın. Mikrofon kapalıyken LED göstergesi kırmızıya döner. <table><tr><td>Mikrofon kapalı: kırmızı gösterge açık</td><td>Mikrofon açık: kırmızı gösterge kapalı</td></tr></table>  <ul style="list-style-type: none">Soundbar'ın üstündeki ○ (Mikrofon) düğmesini 3 saniye veya daha uzun süre basılı tutarak BT PAIRING moduna geçin.	Mikrofon kapalı: kırmızı gösterge açık	Mikrofon açık: kırmızı gösterge kapalı
Mikrofon kapalı: kırmızı gösterge açık	Mikrofon açık: kırmızı gösterge kapalı		
	Ekran Durumu veya geçerli modu gösterir. TV ARC veya eARC → HDMI veya HDMI 1/HDMI 2 → Wi-Fi → BT → D.IN		

- Soundbar'ı açtığınızda sesin gelmesi 4-5 saniye sürebilir.
- Hem TV'den hem de Soundbar'dan ses geliyorsa TV'nin Ses ile ilgili **Ayarlar** menüsünü açın ve ardından TV Hoparlörü yerine **Harici Hoparlör** öğesini seçin.

Alt taraf

[HW-Q990F/HW-Q900F]

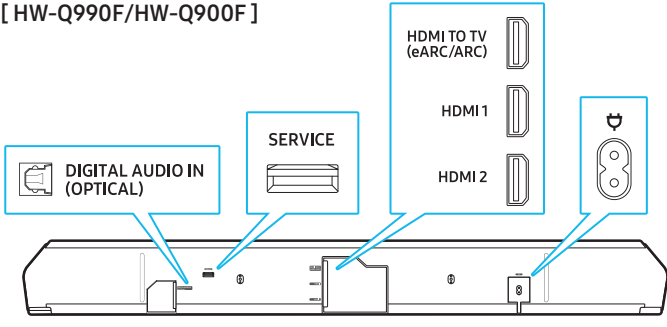

[HW-Q930F/HW-Q800F]

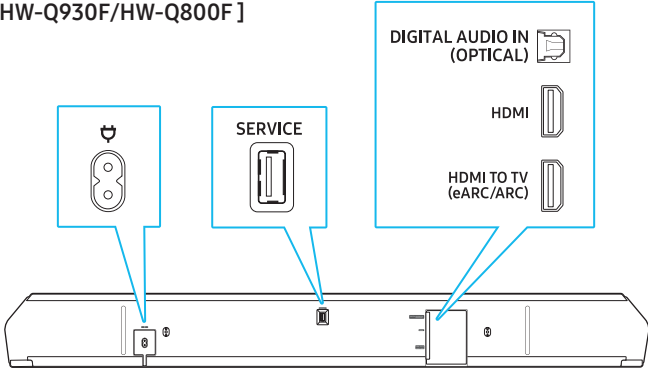

DIGITAL AUDIO IN (OPTICAL)	TV veya harici cihazların dijital (optik) çıkış ucuna bağlayın. (Lütfen bkz. sayfa 17.)
SERVICE	Ürün yazılımını USB aracılığıyla güncellemek için bu bağlantı noktasını kullanın.
HDMI TO TV (eARC/ARC)	TV'ye bağlanmak için bu HDMI bağlantı noktasını kullanın. (Lütfen bkz. sayfa 12.)
HDMI veya HDMI1/HDMI2	Bu bağlantı noktası, dijital görüntü ve sesi aynı anda iletmek için HDMI kablosunu bağlamak amacıyla kullanılır. Harici cihazların HDMI çıkışına bağlayın. (Lütfen bkz. sayfa 16.)
Power	Güç kablosunu bu güç bağlantı noktasına bağlayın. (Lütfen bkz. sayfa 8.)

03 UZAKTAN KUMANDA KULLANIMI



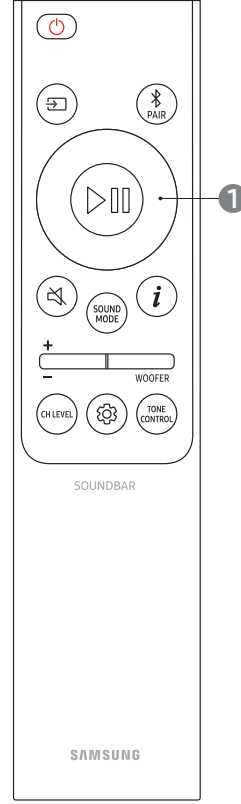

Uzaktan Kumandayı kullanma yöntemi



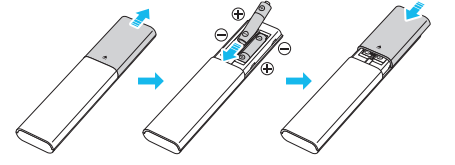







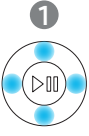

Pilleri Takın (AAA pil X 2)

Pil kapağını tamamen çıkana kadar ok yönünde kaydırın. Pilleri (1,5 V, AAA) doğru yönde taktıktan sonra arka kapağı ok yönünde uzaktan kumandada kaydırın.



 (GÜÇ)	Soundbar'ı açar veya kapatır. Aşağıdaki durumlarda Soundbar otomatik olarak kapanacaktır. (Güç tasarrufu modu) <ul style="list-style-type: none">• TV ARC, HDMI veya HDMI1/HDMI2, Wi-Fi, BT, D.IN Modu: 18 dakika veya daha uzun süre ses sinyali girişi olmadığında
 (Kaynak)	<ul style="list-style-type: none">• Soundbar'a bağlanacak cihazı seçebilirsiniz.• Sesli geri bildirim için veya kapatın Sesli geri bildirim açabilir veya kapatabilirsiniz. Soundbar kapalıyken (Bekleme modunda), uzaktan kumandadaki  (Kaynak) düğmesini 5 saniye basılı tutun. Sesli geri bildirim ayarını her değiştirdiğinizde ekranda "AUI OFF" (varsayılan) veya "AUI ON" mesajı görüntülenir.
 (Bluetooth bağlantısı)	Soundbar'ı Bluetooth eşleştirme moduna geçirir. Düğmeye bastığınızda ekranda " BT PAIRING " yazısı görünür ve yeni bir Bluetooth cihazı bağlayabilirsiniz.

 <p>(Yukarı/ Aşağı/Sol/ Sağ)</p>	<p>İnce ayarlama yapmak için Yukarı/Aşağı/Sol/Sağ tuşlarını kullanın.</p> <ul style="list-style-type: none"> • Şarkı atlayın Bir sonraki şarkıya geçmek için Sağ düğmesine basın. Önceki şarkıya gitmek için Sol düğmesine basın. • ID SET Subwoofer veya surround hoparlör bağlı değilse ve yeniden bağlanmaları gerekiyorsa bu seçeneği kullanın. Kapalıyken ID SET işlemini gerçekleştirmek için Yukarı düğmesini 5 saniye boyunca basılı tutun. (Lütfen bkz. sayfa 9.)
 <p>(Oynat/ Duraklat)</p>	<p>Oynatmayı başlatır veya duraklatır.</p>
 <p>(Sessiz)</p>	<p>Soundbar'ı sessize almak için  (Sessiz) düğmesine basın. Sesi açmak için tekrar basın.</p>
 <p>(Ses modu)</p>	<p>Surround, Game Pro, Standard veya Adaptive Sound arasından istediğiniz ses modunu seçin.</p> <ul style="list-style-type: none"> • Standard Orijinal ses çalınır. • Surround Surround ses aktif hale getirilir. • Game Pro Bu mod oyun oynamak için optimize edilmiştir ve daha sürükleyici bir ses deneyimi sunar. • Adaptive Sound Bu modda içerik gerçek zamanlı olarak analiz edilir ve içerik türü temel alınarak en uygun ses çalınır.
 <p>(Bilgi)</p>	<p>Codec bilgilerini veya geçerli durumu görüntülemek için bu düğmeye basın. BT modunda, bağlı cihaz (Eşlendi) veya BT hazır (Eşleştirme Gerekli) mesajı görüntülenir.</p>
 <p>(Woofer (bas) Düzeyi)</p>	 <p>Düğmeyi yukarı veya aşağı kaydırarak woofer (bas) düzeyini ayarlayabilirsiniz.</p>
 <p>(Ses Düzeyi)</p>	 <p>Ses düzeyini ayarlamak için Yukarı veya Aşağı düğmesine basın.</p> <ul style="list-style-type: none"> • (Sessiz) Ses Düzeyi düğmesine basın. Sesi açmak için tekrar basın.

 <p>(Kanal seviyesi)</p>	<p>Center level, Side level, Wide level, Front Top level, Rear level, Rear top level ve Rear side level dahil olmak üzere her bir hoparlörün ses düzeyini ayarlayabilirsiniz.</p> <ul style="list-style-type: none"> • Her hoparlörün ses düzeyini ayarlamak için ses ayarlarında Center level, Side level, Wide level veya Front Top level öğesini seçin, ardından ses düzeyini -6 ile +6 aralığında ayarlamak için Yukarı/Aşağı düğmelerini kullanın. • Surround hoparlörler bağlıyken Rear level, Rear top level veya Rear side level öğesini seçin ve ses düzeyini -6 ile +6 aralığında ayarlamak için Yukarı/Aşağı düğmelerini kullanın.
 <p>(Ses Kontrolü)</p>	<p>SpaceFit Sound Pro, AVA Pro, Voice Enhance, Night mode, Sync, Surround Hoparlör, Sound Grouping, Private Rear, Moderate Bass, Virtual gibi ses özelliklerini seçebilirsiniz. Ses ayarını yapmak için Yukarı veya Aşağı düğmesine basarak istediğiniz seçeneği belirleyin.</p> <ul style="list-style-type: none"> • (Lütfen bkz.  (Ses Kontrolü) Ayarı, sayfa 6.)
 <p>(Ton kontrolü)</p>	<p>Tiz ve bas düzeylerini ilgili düğmelere basarak ayarlayın. Bir seçeneği seçtikten sonra ayarları düzenlemek için Yukarı/Aşağı düğmelerini kullanın. Bu özellik, Standard mod hariç tüm ses modlarında kullanılabilir.</p> <ul style="list-style-type: none"> • Ses Kontrolünde TREBLE veya BASS seçeneğini belirleyerek tiz veya bas seviyelerini ayarlayın. Ardından ses düzeyini -6 ile +6 aralığında ayarlamak için Yukarı/Aşağı düğmelerini kullanın. • BASS düzeylerini ayarlarken woofer düzeyleri de etkilenir.

(Ses Kontrolü) Ayarı

- **SpaceFit Sound Pro:** Bu özellik, Soundbar'ın mikrofonunu kullanarak dinleme alanınızı analiz ederek optimum ses kalitesi sunar. Ses optimizasyonu otomatik olarak çalışır. (Daha fazla ayrıntı için bkz. "SpaceFit Sound Pro'yu Kullanma".)
- **AVA (Active Voice Amplifier) Pro:** Bu özellik, net ses kalitesi sağlamak için harici gürültüyü analiz eder. Analiz sırasında hiçbir veri toplanmaz veya saklanmaz.
- **Voice Enhance:** Videolardaki ve TV programlarındaki diyalog kalitesini iyileştirerek sesin daha rahat duyulmasını sağlar.
- **Night Mode:** Konuşulan diyalogu net tutarken ses düzeyini düşürerek gece dinleme deneyimini optimize eder.
- **Sound Grouping:** Hem Soundbar'dan hem de arka hoparlörlerden tam ses verildiğinden, geniş bir alanda kalabalık gruplar halinde kullanım için idealdir.
 - Arka hoparlörler ilk kez bağlandığında Sound Grouping menüsü kullanılabilir olacaktır. Bundan sonra arka hoparlörlerin bağlı olup olmadığı fark etmesizin menü kullanılabilir durumda kalır.
 - **Sound Grouping** modunda, ses modları sesi etkilemez.
 - Ses yalnızca belirli hoparlörlerden gelir, Soundbar'dan ve arka hoparlörlerin hepsinden gelmez. Bu durum modele göre değişiklik gösterebilir.
- **Private Rear:** Bu özellik, sesi yalnızca arka hoparlörlere göndermenizi sağlar, böylece rahatsız edilmeden dinleyebilirsiniz.
 - Bu modda Soundbar'dan veya subwoofer'dan ses gelmez. Yalnızca arka hoparlörlerin ön kanalları ses üretir.
 - **Private Rear** modunda, ses modları sesi etkilemez.
 - Soundbar kapatıldığında veya arka hoparlörlerle bağlantı kesildiğinde mod kapanır.
 - Private Rear Sound menüsü yalnızca arka hoparlör bağlandığında kullanılabilir.
 - **Q-Symphony** bağlandığında Private Rear Sound modu otomatik olarak kapanır ve tekrar açılmaz.
- TV ve Soundbar üzerinden oynatıldığında video ve ses senkronize değilse, Ses Kontrolü'ne gidin ve **Sync** öğesini seçin. Daha sonra Yukarı/Aşağı tuşlarını kullanarak ses gecikmesini 0 ile 300 milisaniye arasında ayarlayın.
 - Sync yalnızca belirli işlevlerde desteklenir.
- **Surround hoparlör** ayarları, uyumlu surround hoparlör (Soundbar'lar dahil) teknik özelliklerine bağlı olarak değişebilir.
- **Virtual: Surround** ses modu açıkken, **Dolby/DTS** içeriği oynatıldığında genişletilmiş ses efektleri sağlar. Bu işlev, Yukarı/Aşağı düğmeleri kullanılarak Açık/Kapalı durumuna getirilebilir.
- **Moderate Bass:** **Açık** konumuna getirildiğinde, subwoofer sessize alınır ve bas sesler Soundbar üzerinden verilir. **Kapalı** konuma getirildiğinde, subwoofer açılır ve Soundbar üzerinden bas çıkışı olmaz.
- Her bir frekansın sesini ayarlamak için  (Ses Kontrolü) düğmesini yaklaşık 5 saniye basılı tutun. **Sol/Sağ** düğmeleriyle 150 Hz, 300 Hz, 600 Hz, 1,2 kHz, 2,5 kHz, 5 kHz veya 10 kHz değerini seçebilirsiniz ve **Yukarı/Aşağı** düğmelerini kullanarak -6 ile +6 aralığında ayarlama yapabilirsiniz. (Bu özellik yalnızca ses modu **Standard** olarak ayarlandığında çalışır.)

Ses modlarının çıkış teknik özellikleri

Yalnızca subwoofer'ı kullanarak

[HW-Q900F]

Efekt	Giriş	Çıkış
Standard	2.0 Channel	2.1 Channel
	5.1 Channel	5.1 Channel/7.1 Channel (DTS)
	7.1 Channel	7.1 Channel
	Dolby Atmos®, DTS:X	7.1.2 Channel
Surround Game Pro Adaptive Sound	2.0 Channel	7.1.2 Channel
	5.1 Channel	7.1.2 Channel
	7.1 Channel	7.1.2 Channel
	Dolby Atmos®, DTS:X	7.1.2 Channel

[HW-Q800F]

Efekt	Giriş	Çıkış
Standard	2.0 Channel	2.1 Channel
	5.1 Channel	5.1 Channel
	7.1 Channel	5.1 Channel
	Dolby Atmos®, DTS:X	5.1.2 Channel
Surround Game Pro Adaptive Sound	2.0 Channel	5.1.2 Channel
	5.1 Channel	5.1.2 Channel
	7.1 Channel	5.1.2 Channel
	Dolby Atmos®, DTS:X	5.1.2 Channel

Subwoofer ve surround hoparlörü birlikte kullanarak

[HW-Q990F]

Efekt	Giriş	Çıkış
Standard	2.0 Channel	2.1 Channel
	5.1 Channel	5.1 Channel/7.1 Channel (DTS)
	7.1 Channel	7.1 Channel
	Dolby Atmos®, DTS:X	7.1.4 Channel
Surround Game Pro Adaptive Sound	2.0 Channel	11.1.4 Channel
	5.1 Channel	11.1.4 Channel
	7.1 Channel	11.1.4 Channel
	Dolby Atmos®, DTS:X	11.1.4 Channel

[HW-Q930F]

Efekt	Giriş	Çıkış
Standard	2.0 Channel	2.1 Channel
	5.1 Channel	5.1 Channel/7.1 Channel (DTS)
	7.1 Channel	7.1 Channel
	Dolby Atmos®, DTS:X	7.1.4 Channel
Surround Game Pro Adaptive Sound	2.0 Channel	9.1.4 Channel
	5.1 Channel	9.1.4 Channel
	7.1 Channel	9.1.4 Channel
	Dolby Atmos®, DTS:X	9.1.4 Channel

Subwoofer ve arka hoparlörü (SWA-9500S, isteğe bağlı) birlikte kullanarak

[HW-Q900F]

Efekt	Giriş	Çıkış
Standard	2.0 Channel	2.1 Channel
	5.1 Channel	5.1 Channel/7.1 Channel (DTS)
	7.1 Channel	7.1 Channel
	Dolby Atmos®, DTS:X	7.1.4 Channel
Surround Game Pro Adaptive Sound	2.0 Channel	9.1.4 Channel
	5.1 Channel	9.1.4 Channel
	7.1 Channel	9.1.4 Channel
	Dolby Atmos®, DTS:X	9.1.4 Channel

[HW-Q800F]

Efekt	Giriş	Çıkış
Standard	2.0 Channel	2.1 Channel
	5.1 Channel	5.1 Channel/7.1 Channel (DTS)
	7.1 Channel	7.1 Channel
	Dolby Atmos®, DTS:X	7.1.4 Channel
Surround Game Pro Adaptive Sound	2.0 Channel	7.1.4 Channel
	5.1 Channel	7.1.4 Channel
	7.1 Channel	7.1.4 Channel
	Dolby Atmos®, DTS:X	7.1.4 Channel

Standard efekt modu etkinken surround hoparlör 2'li kanal çıkışı için ses üretmez. Surround hoparlörlerin sesini açmak için efekt modunu **Surround** olarak değiştirin.

TV Uzaktan Kumandasıyla Soundbar Ses Düzeyini Ayarlama

Bu özellik, TV'nin uzaktan kumandasını kullanarak Soundbar'ın ses düzeyini ayarlamanıza olanak tanır.

- Bu işlev yalnızca IR uzaktan kumanda ile kullanılabilir. Bluetooth uzaktan kumandalar (eşleştirme gerektirenler) desteklenmez.
- Bu işlevi kullanmak için TV hoparlörünü **Harici hoparlör** olacak şekilde ayarlayın.
- Bu özelliği destekleyen üreticiler Samsung, VIZIO, LG, Sony, Sharp, PHILIPS, PANASONIC, TOSHIBA, Hisense, RCA

- Soundbar'ı kapatın.
- Woofers Düzeyi** düğmesini yukarı doğru itin ve 5 saniye boyunca tutun.

Woofers Düzeyi düğmesini 5 saniyeye kadar basılı tuttuğunuzda, mod şu sırayla değişecektir: **OFF-TV REMOTE** (varsayılan), **SAMSUNG-TV REMOTE** ve daha sonra **ALL-TV REMOTE**.

Uzaktan kumanda düğmesi	Ekran	Durum
5 saniye + - WOOFER ↑	(Varsayılan) OFF-TV REMOTE	TV uzaktan kumandasını devre dışı bırakır.
5 saniye + - WOOFER ↑	SAMSUNG-TV REMOTE	Soundbar'ı Samsung TV IR uzaktan kumandasıyla kontrol eder.
5 saniye + - WOOFER ↑	ALL-TV REMOTE	Soundbar'ı farklı bir TV üreticisinin IR uzaktan kumandasıyla kontrol eder.

04 SOUNDBAR'İ DİĞER ÜNİTELERE BAĞLAMA

Güç Kablosunu ve Cihazları Bağlama

Güç kablosunu kullanarak subwoofer'ı, surround hoparlörlerini ve Soundbar'ı aşağıda verilen sırada bir elektrik prizine bağlayın:

- Güç kaynağı ve güç tüketimi hakkında daha fazla bilgi için ürünün altındaki veya arkasındaki etikete bakın.
- Güç kablosunu duvar prizinden çıkarırken mutlaka fişi sıkıca tutun ve doğrudan çekin. Güç kablosunun kendisini çekmeyin.
- Tüm cihazlar bağlandıktan sonra Soundbar'ı ve diğer cihazları elektrik prizine bağlayın.
- Surround hoparlörler ürün modeline bağlı olarak ürünle birlikte verilmeyebilir.

- Güç kablosunu subwoofer'a bağlayın.

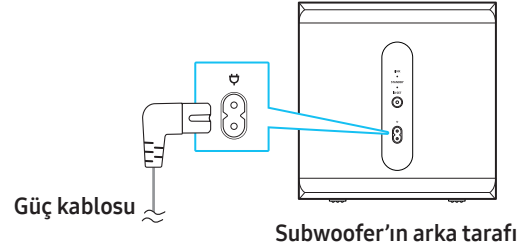

- Güç kablolarını sol ve sağ surround hoparlörlere bağlayın.

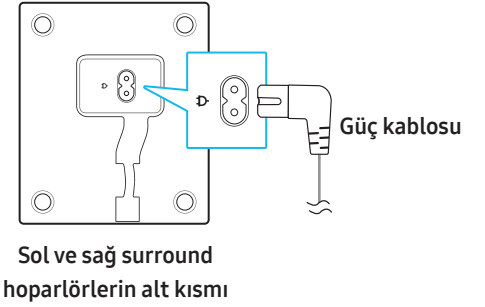

- Güç kablosunu Soundbar'a bağlayın.

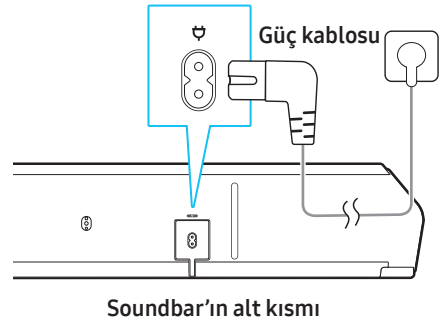

4. Soundbar, subwoofer ve surround hoparlörleri elektrik prizine bağlayın. Soundbar açıldığında subwoofer ve surround hoparlörler otomatik olarak bağlanır.

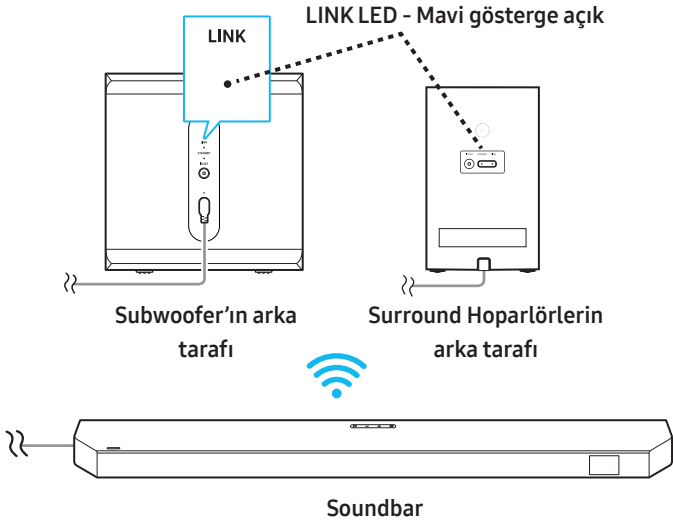

Not

- Öncelikle subwoofer ve surround hoparlörleri bir elektrik prizine bağlayın, ardından Soundbar'ı prize taktıktan sonra açın. Soundbar açıldığında, subwoofer ve surround hoparlörler otomatik olarak bağlanır.
- Soundbar açıkken güç kablosunu çıkarıp tekrar elektrik prizine takarsanız Soundbar otomatik olarak açılır.

Subwoofer'ı ve Surround Hoparlörleri Manuel Olarak Bağlama

Hoparlör ünitelerini manuel olarak bağlamadan önce

- Soundbar, subwoofer ve surround hoparlörlerin elektrik prizine bağlı olduğundan emin olun.
- Soundbar'ın açık olduğundan emin olun.

1. Subwoofer'ın ve surround hoparlörlerin arka tarafındaki **ID SET** düğmesini 5 saniye veya daha uzun süre basılı tutun.
- Her bir hoparlörün arkasındaki kırmızı gösterge kapanır ve mavi gösterge hızlı bir şekilde yanıp sönür.

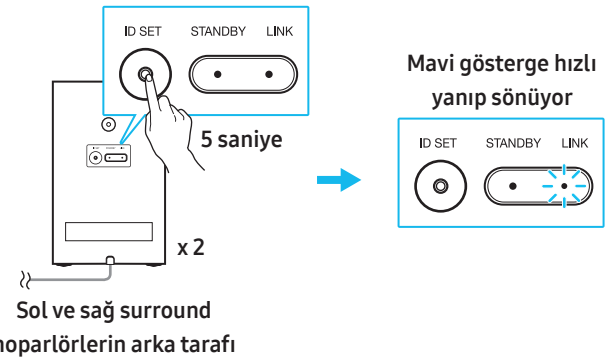
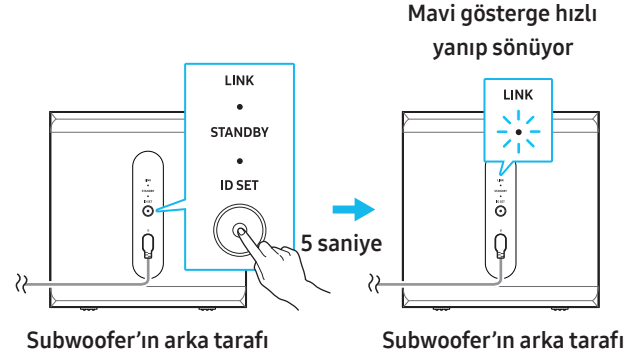

2. Uzaktan Kumandanın **Yukarı** düğmesini 5 saniye boyunca basılı tutun.
- ID SET** mesajı Soundbar ekranında kısa bir süre görünür ve ardından kaybolur.
 - ID SET** mesajından sonra Soundbar otomatik olarak açılır.

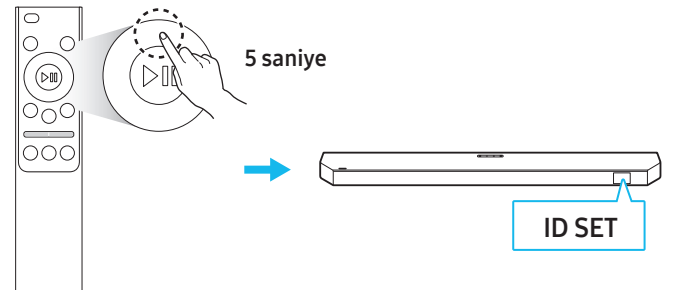

3. LINK LED göstergesinin maviye döndüğünden emin olun (başarılı bir bağlantı olduğunu gösterir).

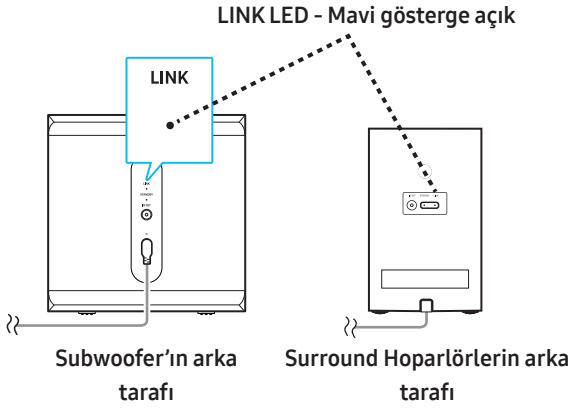

Soundbar, subwoofer ve surround hoparlörlere düzgün bir şekilde bağlandığında, LINK LED göstergesi yanıp sönmeyi bırakır ve sabit mavi renge döner.

Not

- Surround hoparlörler ürün modeline bağlı olarak ürünle birlikte verilmeyebilir.
- Tx modülünü sıfırlama yöntemi
 - 1) Soundbar'ı kapatın.
 - 2) Uzaktan Kumandanın Sol düğmesini 5 saniye boyunca basılı tutun.
 - 3) **Subwoofer'ı ve Surround Hoparlörleri Manuel Olarak Bağlama** bölümündeki talimatları takip edin.

Subwoofer ve surround hoparlörlerdeki arka göstergenin durumu

LED	Durum	Sorun Giderme
<p>Subwoofer</p> <p>(Mavi gösterge açık)</p>	Bağlantı başarılı (normal çalışma)	-
<p>Surround hoparlör</p> <p>(Mavi gösterge yanıp sönmüyor)</p>	Bağlantıyı yeniden kurun	Soundbar'ın güç kablosunun güvenli bir şekilde bağlanıp bağlanmadığını kontrol edin veya yaklaşık 5 dakika bekleyin. Yanıp sönmeye devam ederse subwoofer veya surround hoparlörleri manuel olarak bağlayın. Lütfen bkz. Sayfa 9.
<p>Subwoofer</p> <p>(Kırmızı gösterge açık)</p>	Bekleme modunda (Soundbar kapalıyken)	Soundbar'ın güç kablosunun güvenli bir şekilde bağlanıp bağlanmadığını kontrol edin.
<p>Surround hoparlör</p> <p>(Kırmızı gösterge açık)</p>	Bağlantı başarısız	Tekrar bağlanmayı deneyin. Manuel bağlantı hakkında bkz. Sayfa 9.
<p>Subwoofer</p> <p>(Kırmızı ve mavi gösterge aynı anda yanıp sönmüyor)</p>	Ürün arızası	Bu kılavuzda Samsung Servis Merkezi için verilen iletişim bilgilerine bakın.
<p>Surround hoparlör</p> <p>(Kırmızı ve mavi gösterge aynı anda yanıp sönmüyor)</p>		

Not

- Soundbar kapatıldığında subwoofer Bekleme moduna geçer. Ünitenin arka tarafındaki STANDBY göstergesi hızlı bir şekilde mavi renkte yanıp söner ve ardından kırmızıya döner.
- Soundbar ile aynı frekans kullanan yakınlarda bir cihaz varsa, parazit meydana gelebilir ve ses çıkışı kesilebilir.
- Soundbar'ın kablosuz sinyali normal kurulum koşullarında 10 metreye kadar iletilir ancak bu mesafe çalışma ortamına bağlı olarak değişebilir. Soundbar ile subwoofer veya surround hoparlörler arasında çelik duvar veya betonarme duvar varsa kablosuz sinyal engellenir, bu da ürünün düzgün çalışmasını önler.
- Surround hoparlörler ürün modeline bağlı olarak ürünle birlikte verilmeyebilir.

⚠ Dikkat

- Subwoofer ve surround hoparlörlerde bir kablosuz anten bulunur. Su ve nemden uzak tutun.
- En iyi ses kalitesini elde etmek için subwoofer veya surround hoparlörlerin etrafına eşya koymaktan kaçınınız.

Hoparlör yerleşim kılavuzu

Önerilen hoparlör düzeni

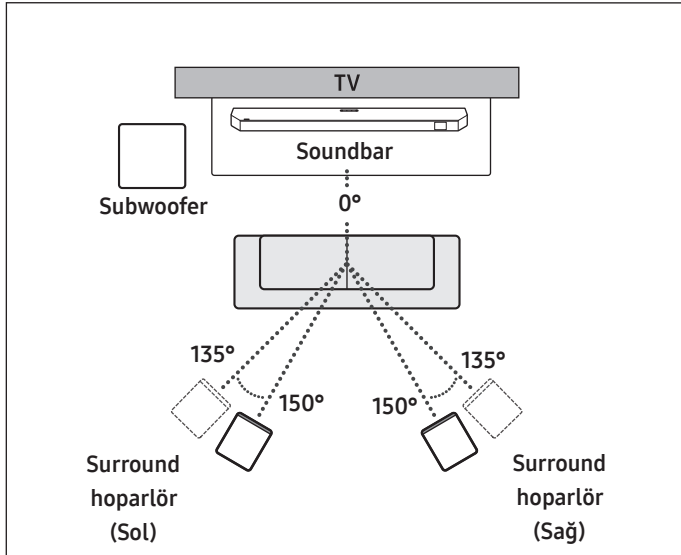

⚠ Dikkat

- Subwoofer ve surround hoparlörlerde bir kablosuz anten bulunur. Su ve nemden uzak tutun.
- En iyi ses kalitesini elde etmek için subwoofer veya surround hoparlörlerin etrafına eşya koymaktan kaçınınız.
- Surround hoparlörler ürün modeline bağlı olarak ürünle birlikte verilmeyebilir.

Surround Hoparlör modunda önerilen hoparlör düzeni

En iyi surround sesini elde etmek için surround hoparlörleri etkili bir şekilde konumlandırın. Lütfen üniteleri aşağıdaki şemada gösterildiği gibi düzenleyin.

Bu modu açmak için Soundbar uzaktan kumandanızda Surround Hoparlör modunu seçin.

(Ses Kontrolü) → Surround Hoparlör → ▲ (Yukarı)/▼ (Aşağı) → Ön/Arka

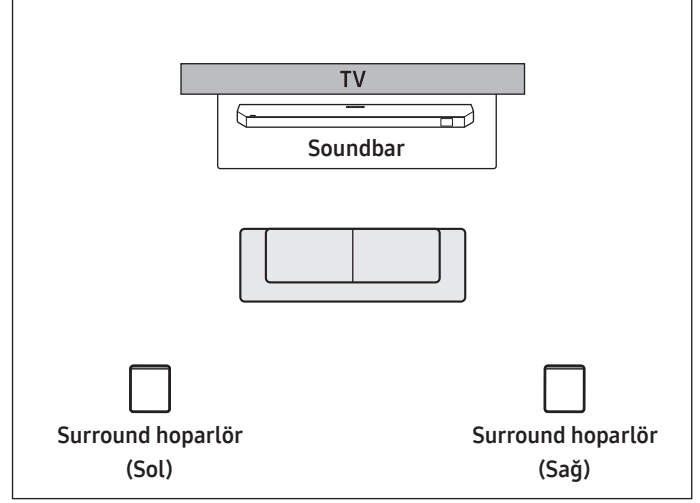

Arka düzen

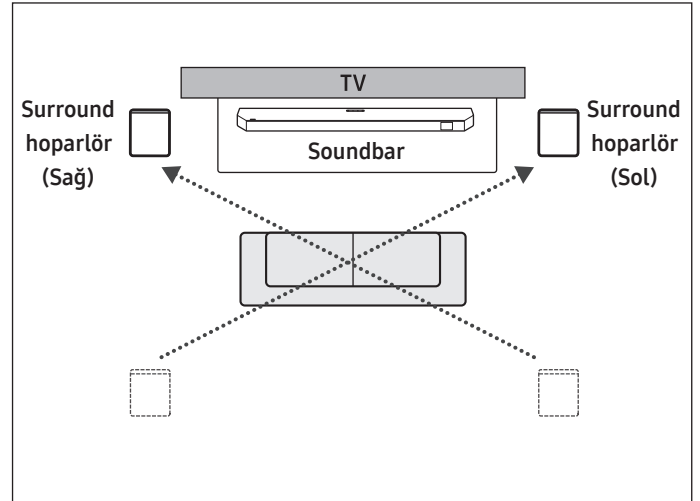

Ön düzen (HW-Q990F)

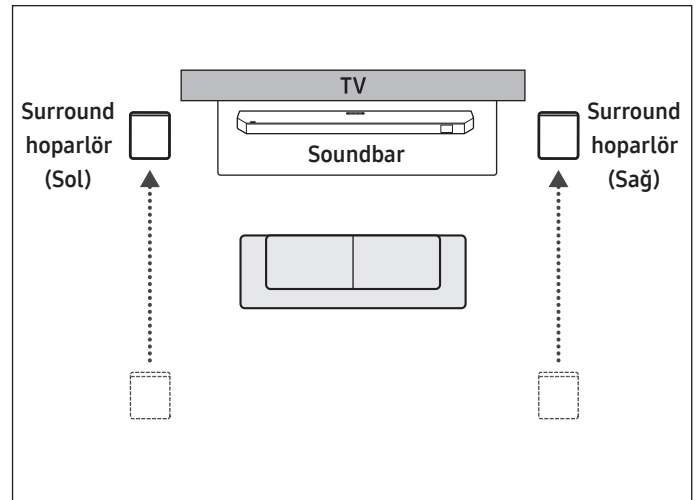

Ön düzen (HW-Q930F)

Not

- Bu özellik yalnızca belirli surround hoparlörlerle birlikte gelen Soundbar'larda çalışır.
- Ön Hoparlör modunda, ön hoparlörleri dinleyiciye bakacak şekilde konumlandırın.
- Varsayılan olarak arka düzen Surround Hoparlör moduna ayarlanmıştır.
- Surround hoparlörler ürün modeline bağlı olarak ürünle birlikte verilmeyebilir.

05 TV'YE BAĞLAMA

HDMI ARC (Ses Dönüş Kanalı) destekleyen TV'yi bağlama

⚠ Dikkat

- Hem HDMI kablosu hem de optik kablo bağlıysa, HDMI kablo sinyali öncelikli olur.
- TV'yi ve Soundbar'ı HDMI kablosuyla bağlarken kablonun ARC bağlantı noktasına bağlandığından emin olun. Doğru bağlantı noktası kullanılmazsa TV'den ses gelmez.
- HDMI.org tarafından onaylanmış HDMI kablolarının kullanılması önerilir.

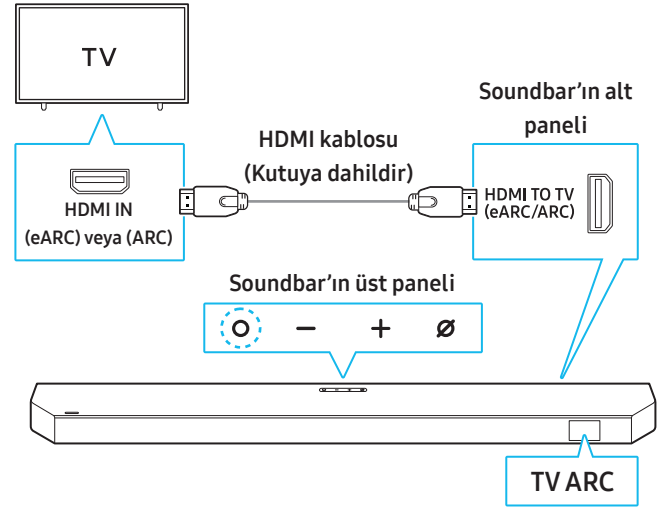

1. Soundbar ve TV kapalıyken, HDMI kablosunu yukarıdaki şemada gösterildiği gibi bağlayın.
2. Soundbar'ı ve TV'yi açın.
3. Soundbar ekranında "TV ARC" yazısı görünür ve TV sesi Soundbar üzerinden çalınır.
 - TV sesi çıkmazsa Soundbar'ın üst kısmındaki **Çoklu** düğmesine basarak veya uzaktan kumandadaki **Kaynak** düğmesine basarak **TV ARC** moduna geçin. "TV ARC" mesajı görüntülenir ve TV sesi duyulur.
 - eARC özelliğini destekleyen bir TV'ye bağlanıldığında, "TV eARC" yazısı görüntülenir ve ses duyulur.
 - eARC ile bağlantı kurmak için TV menüsündeki eARC işlevinin açık olması gerekir. Ayarların nasıl yapılandırılacağına ilişkin ayrıntılı bilgi için TV kullanıcı kılavuzuna bakın.
(ör.) Samsung TV: Ana Ekran (🏠) → Menü → Ayarlar (⚙️) → Tüm Ayarlar (⚙️) → Ses → Uzman Ayarları → HDMI-eARC Modu (Otomatik)
 - "TV ARC" yazısı Soundbar ekranında görünmüyorsa, HDMI kablosunun doğru bağlantı noktasına sağlam bir şekilde bağlanıp bağlanmadığını kontrol edin.
 - Soundbar'ın ses düzeyini ayarlamak için TV'nizin uzaktan kumandasındaki ses düzeyi düğmelerini kullanabilirsiniz.

Not

- HDMI ARC (Ses Dönüş Kanalı) desteği olan bir TV ve Soundbar'ı HDMI kablosu kullanarak bağladığınızda, ayrı bir optik kabloya gerek kalmadan dijital video ve ses verileri iletilebilir.
- Mümkün olduğunca damarsız bir HDMI kablosu kullanılması önerilir. Damarlı bir HDMI kablosu kullanıyorsanız, çapının 14 mm'den küçük olduğundan emin olun.
- HDMI kablosu ARC'yi desteklemiyorsa bu işlev çalışmaz.
- Yayın sesi Dolby olarak kodlanmışsa ve TV'nizdeki "Dijital Çıkış Ses Biçimi" PCM olarak ayarlanmışsa, optimum ses için ayarları Dolby Digital, Dolby Digital+ veya Auto olarak değiştirmeniz önerilir.

Ayarı değiştirerek daha iyi ses kalitesi elde edersiniz. (TV menüsünde, üreticiye bağlı olarak Dolby Digital ve PCM için farklı ifadeler kullanılabilir.)

- ARC/eARC protokolü, Dolby Atmos®'u destekler.
- Dolby Atmos® desteği hakkında daha fazla bilgi için istediğiniz içeriğin olup olmadığını kontrol edin.

Optik Kablo Kullanarak Bağlama

Bağlantı Öncesi Kontrol Listesi

- Hem HDMI kablosu hem de optik kablo bağlıysa, HDMI kablo sinyali öncelikli olur.
- Optik kablo kullanırken, kullanmadan önce optik kablunun kapağını çıkardığınızdan emin olun.

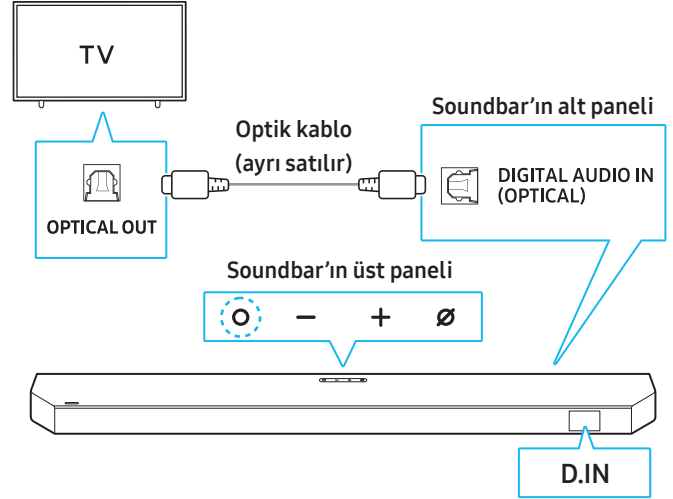

1. TV ve Soundbar kapalıyken, yukarıdaki şemada gösterildiği gibi Soundbar üzerindeki **DIGITAL AUDIO IN (OPTICAL)** bağlantı noktasını bir optik kablo (ayrı satılır) kullanarak harici cihaz üzerindeki OPTICAL OUT bağlantı noktasına bağlayın.
2. Soundbar'ı ve TV'yi açın.
3. **D.IN** moduna geçmek için **○ (Çoklu)** düğmesine veya uzaktan kumandadaki **☰ (Kaynak)** düğmesine basın.
4. TV sesi Soundbar üzerinden çalınır.

Bluetooth'a Bağlanma

Samsung TV'nizi Bluetooth aracılığıyla Soundbar'a bağlayarak kabloya ihtiyaç duymadan stereo sesin keyfini çıkarabilirsiniz.

- Bluetooth ile aynı anda yalnızca bir Samsung TV bağlanabilir.
- Bluetooth desteği olan bir Samsung TV'ye bağlanabilirsiniz. TV'nizin teknik özelliklerini kontrol ettiğinizden emin olun.

İlk kez Bluetooth'a bağlanma

1. Uzaktan Kumandadaki **PAIR** düğmesine basarak **BT PAIRING** modunu açın.

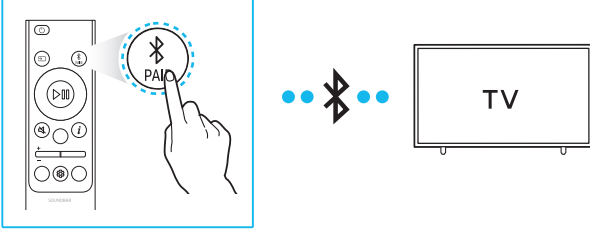

Uzaktan Kumanda

(Veya)

Soundbar'ın üst panelindeki **Mikrofon** düğmesine ekranda "**BT PAIRING**" görünene dek 3 saniye veya daha uzun süre basın.

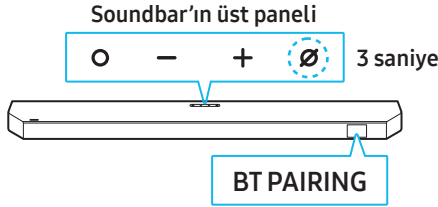

2. Bağlanmak istediğiniz Samsung TV'deki Bluetooth menüsünü açın.
(Örnekler: Ana Ekran (🏠) → Menü → Ayarlar (⚙️) → Tüm Ayarlar (⚙️) → Ses → Ses Çıkışı → Bluetooth Hoparlör Listesi → Soundbar Q-series (Bluetooth))
3. TV ekranındaki listeden "**Soundbar Q-series**" öğesini seçin. Samsung TV Bluetooth cihaz listesinde, bir cihaz için "**Eşleştirme Gerekli**" veya "**Eşlendi**" ifadeleri görünür. Bağlantı kurmak için bir seçeneği belirleyin.
 - Samsung TV ve Soundbar bağlandığında, **[TV name]** → "**BT**" yazısı Soundbar'ın ön panel ekranında görünür.
4. Artık Samsung TV sesini Soundbar üzerinden dinleyebilirsiniz.
 - Soundbar'ı Bluetooth aracılığıyla Samsung TV'nize başarıyla bağladıktan sonra, yeniden bağlanmak için **BT READY** modunu kullanabilirsiniz.

Cihazın Bağlanamaması Halinde

- Hoparlör listesinde daha önce bağlanmış bir Soundbar (örneğin, **Soundbar Q-series**) görüldüğünde silin.
- Adım 1 ila 3'ü tekrarlayın.

Soundbar'ın Samsung TV bağlantısını kesme

Soundbar'ın üst panelindeki **(Çoklu)** düğmesine basın veya uzaktan kumandadaki **(Kaynak)** düğmesine basarak **BT** dışında başka bir moda geçin.

- Bağlantının sonlandırılması, TV'nin Soundbar'dan yanıt beklemesi nedeniyle birkaç saniye sürebilir.
(Bağlantı kesme süresi Samsung TV modeline bağlı olarak değişebilir).

BT READY ve BT PAIRING arasındaki fark nedir?

- **BT READY**: Bu modda, önceden bağlanmış bir TV'yi veya mobil cihazı Soundbar'a bağlayabilirsiniz.
- **BT PAIRING**: Bu modda, Soundbar'a yeni bir cihaz bağlayabilirsiniz.
(Soundbar **BT** modundayken Uzaktan Kumandadaki **PAIR** düğmesine basın veya Soundbar'ın üst panelindeki **Mikrofon** düğmesine 3 saniye veya daha uzun süre basın.

Bluetooth'a bağlanırken alınacak önlemler

- Bluetooth ile Soundbar'a bağlayacağınız cihazı 1 metre içinde konumlandırın.
- Bir Bluetooth cihazına bağlanırken PIN kodu istenirse <0000> girin.
- Bekleme modunda 18 dakika boyunca herhangi bir işlem yapılmadığında Soundbar otomatik olarak kapanır.
- Soundbar, aşağıdaki koşullar altında mevcut Bluetooth cihazlarını taramakta veya bunlara düzgün şekilde bağlanmakta zorluk çekebilir:
 - Yakınlarda radyo parazitine neden olan elektronik cihazlar veya ekipmanlar varsa.
 - Birden fazla Bluetooth cihazı aynı anda Soundbar ile eşleştirilmişse.
 - Bluetooth cihazı kapalıysa, kapsama alanı dışındaysa veya arızalıysa.
- Elektronik cihazlar parazite neden olabilir. Elektromanyetik dalgalar üreten herhangi bir cihazı Soundbar'dan uzak tutun. (ör. mikrodalga fırın, kablosuz LAN vb.)
- Bluetooth'u etkinleştirmek veya devre dışı bırakmak için uzaktan kumanda üzerindeki **TONE CONTROL** düğmesini 30 saniye veya daha uzun süre basılı tutun.

Bluetooth bağlantısını etkinleştirdiğinizde veya devre dışı bıraktığınızda Soundbar otomatik olarak yeniden başlatılır.

Wi-Fi (Kablosuz Ağ) ile Bağlanma

Bağlantı Öncesi Kontrol Listesi

- Wi-Fi bağlantısı yalnızca Samsung TV’de kullanılabilir.
- **Kablosuz yönlendiricinin (Wi-Fi)** açık olup olmadığını ve **TV’nin kablosuz yönlendiriciye bağlı** olup olmadığını kontrol edin.
- Soundbar ve TV’yi aynı Wi-Fi ağına bağlayın
- Kablosuz yönlendiriciniz (Wi-Fi), DFS kanalı kullanıyorsa, TV ve Soundbar’ı Wi-Fi üzerinden bağlayamazsınız. Daha fazla ayrıntı için İnternet Servis Sağlayıcınızla iletişime geçin.
- Menü, üretim yılına bağlı olarak değişebileceğinden TV’nizin kılavuzunu kontrol edin.
- Soundbar ve TV’yi Wi-Fi üzerinden bağlayabilmeniz için önce Soundbar’ı kablosuz yönlendiriciye bağlayın. Wi-Fi bağlantısı kurma yöntemi ile ilgili ayrıntılar için bkz. sayfa 18.

1. Soundbar’ınızı Wi-Fi ağına bağlama yöntemi hakkında daha fazla bilgi için 18. sayfadaki **“Wi-Fi (Kablosuz Ağ) ile Bağlanma”** konusuna bakın.
2. TV Sesi menüsünde giriş kaynağını Soundbar olarak değiştirin.
 - **2017 veya sonrasında piyasaya sürülen Samsung TV’ler için**
Ana Ekran (🏠) → Menü → Ayarlar (⚙️) → Tüm Ayarlar (⚙️) → Ses → Ses Çıkışı → Soundbar Q-series (Wi-Fi)

Not

- Wi-Fi Dolby Atmos bağlantısı yalnızca bazı Samsung TV’lerde ve Soundbar’larda kullanılabilir.
- Wi-Fi’i etkinleştirmek veya devre dışı bırakmak için uzaktan kumanda üzerindeki **CH LEVEL** düğmesini 30 saniye veya daha uzun süre basılı tutun.

Wi-Fi bağlantısını etkinleştirdiğinizde veya devre dışı bıraktığınızda Soundbar otomatik olarak yeniden başlatılır.

Q-Symphony Özelliğini Kullanma

- Soundbar’ı Q-Symphony’yi destekleyen bir Samsung TV’ye bağlarsanız, ses hem Soundbar’dan hem de TV’den aynı anda çalınır. TV’nizin surround sesiyle daha zengin, daha etkileyici bir sesin keyfini çıkarabilirsiniz.
- Soundbar TV’nize bağlandığında **Q-Symphony** menüsü görünür. (Ayarlar (⚙️) → Tüm Ayarlar (⚙️) → Ses → Ses Çıkışı)

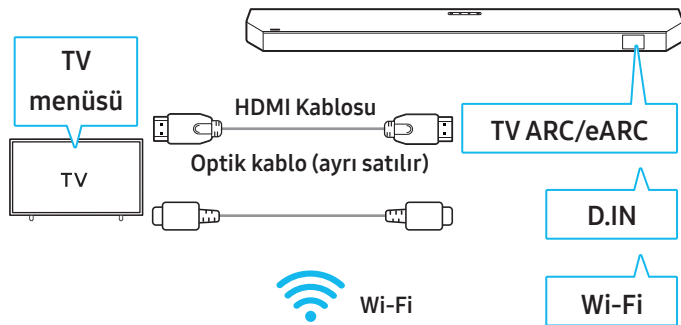

Not

- TV tarafından desteklenen codec ile çalışır.
- Bu özellik yalnızca HDMI kablosu, optik kablo (ayrı satılır) veya Wi-Fi üzerinden bağlantı kurulduğunda desteklenir.
- TV’de görüntülenen mesajlar modele bağlı olarak farklılık gösterebilir.
- Soundbar’ınızın ve TV’nizin aynı Wi-Fi ağına/frekansına bağlı olup olmadığını kontrol edin.
- Bu işlev yalnızca bazı Samsung TV’lerde ve Soundbar’larda kullanılabilir.

SpaceFit Sound Pro’yu Kullanma

Bu özellik, Soundbar’ın mikrofonunu kullanarak dinleme alanınızı analiz ederek optimum ses kalitesi sunar. Ses optimizasyonu otomatik olarak çalışır.

Yöntem 1. Soundbar’ı bağlama

Bu özelliği kullanmak için Uzaktan Kumandayı kullanarak **SpaceFit Sound Pro** modunu açın.

1. **(Ses Kontrolü)** düğmesine basarak **SpaceFit Sound Pro** modunu açın.
Ekranında **“SPACEFIT SOUND PRO OFF”** mesajı görünür.
 2. Uzaktan kumandanın **Yukarı** düğmesine basarak **SpaceFit Sound Pro** modunu açın.
Ekranında **“AÇIK”** yazısı görünür.
 3. Uzaktan kumandanın **Aşağı** düğmesine basarak **SpaceFit Sound Pro** modunu kapatın.
Ekranında **“KAPALI”** yazısı görünür.
- Tüm ses modlarında kullanılabilir.

Yöntem 2. TV’ye Bağlama

Bu özelliği kullanmak için Samsung TV menüsünde Uyarlanabilir Ses+ modunu açın.

(Ana Ekran (🏠) → Menü → Ayarlar (⚙️) → Tüm Ayarlar (⚙️) → Genel → AI Modu Ayarları → Uyarlanabilir Ses+)

- TV menüsünde **Uyarlanabilir Ses+** modunu açtığınızda, Soundbar’ın ses modu **Uyarlanabilir Ses+** moduna geçecektir.

Not

Bu özellik yalnızca Soundbar’a bağlı bazı Samsung TV’lerde çalışır.

06 HARİCİ CİHAZ BAĞLAMA

HDMI Kablosu ile Bağlanma

Bağlantı Öncesi Kontrol Listesi

- İkincil ses ayarlarınız açıksa, ses çıkış seçeneklerinizden bunları kapatın.
- Görüntülediğiniz içeriğin Dolby Atmos®/DTS:X'i destekleyip desteklemediğini kontrol edin.
- Gerekli HDMI giriş/çıkış özelliklerini karşılayan bir HDMI kablosu seçin.
- UHD sinyallerini alabilmek için HDMI.org tarafından onaylanmış uygun bir HDMI kablosunu kullanmanız gerekir.
 - HW-Q990F/Q900F: Ultra Yüksek Hızlı HDMI kablosu
 - HW-Q930F/Q800F: Premium Yüksek Hızlı HDMI kablosu
- UHD sinyallerini alabilmek için TV'nizin ve harici cihazınızın video oynatma teknik özelliklerini ve ayrıca kullandığınız cihazın ayarlarını kontrol edin.
- Daha fazla bilgi için TV'nizin veya harici cihazınızın kullanım kılavuzuna bakın.

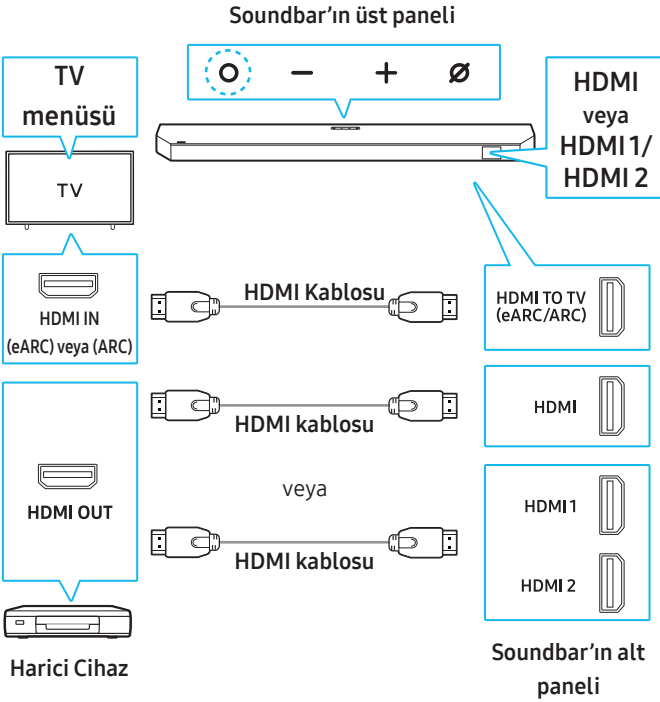

1. Harici cihazdaki **HDMI OUT** bağlantı noktasını ve Soundbar'ın alt kısmındaki HDMI bağlantı noktasına bağlamak için bir HDMI kablosu kullanın.
2. TV'nin HDMI IN bağlantı noktasını ve Soundbar'ın alt kısmındaki **HDMI TO TV (eARC/ARC)** bağlantı noktasına bağlamak için bir HDMI kablosu (birlikte verilir) kullanın.
3. Soundbar'ı, TV'yi ve harici cihazı açın.
4. Soundbar'ın üst panelindeki **● (Çoklu)** düğmesine basın veya uzaktan kumandadaki **☰ (Kaynak)** düğmesine basarak **HDMI** veya **HDMI1/HDMI2** moduna geçin.
5. Seçilen **HDMI** veya **HDMI1/HDMI2** modu Soundbar ekran panelinde görünür ve ses çalınır.

Not

- **Dolby Atmos®/DTS:X** kullanımı: Giriş kaynağı Dolby Atmos®/DTS:X ise "**Ses modlarının çıkış teknik özellikleri**", **sayfa 7** bölümüne bakın.
- Dolby Atmos® etkinse ekranda "**DOLBY ATMOS**" yazısı görüntülenir.
- DTS:X etkin olduğunda ekranda "**DTS:X**" yazısı görünür.
- **BD oynatıcıda veya başka bir cihazda Dolby Atmos®/DTS:X'i yapılandırma**
BD oynatıcısının veya diğer cihazınızın ayarlar menüsünden ses çıkış seçeneklerini kontrol edin. Ses çıkış seçeneklerinde veri akışı için "**Kodlama Yok**" seçilmelidir.
Örneğin) Samsung BD Oynatıcıyı kullanırken, Ana Menü → Ses → Dijital Çıkış öğesine gidin ve Veri Akışı (işlenmemiş) öğesini seçin.

UHD sinyal desteği teknik özellikleri (3840 x 2160p)

[HW-Q990F/HW-Q900F]

Çerçeve hızı (fps)	Renk derinliği	RGB 4:4:4	YCbCr 4:4:4	YCbCr 4:2:2	YCbCr 4:2:0
< 60	8 bit	0	0	0	0
	10 bit	0	0	0	0
	12 bit	0	0	0	0
120	8 bit	0	0	0	0
	10 bit	0	0	0	0
	12 bit	-	-	0	0

[HW-Q930F/HW-Q800F]

Çerçeve hızı (fps)	Renk derinliği	RGB 4:4:4	YCbCr 4:4:4	YCbCr 4:2:2	YCbCr 4:2:0
< 60	8 bit	0	0	0	0
	10 bit	-	-	0	0
	12 bit	-	-	0	0
120	8 bit	-	-	-	-
	10 bit	-	-	-	-

- Desteklenen teknik özellikler, Soundbar'a bağlanan harici cihaza veya kullanım koşullarına bağlı olarak değişiklik gösterebilir.

Optik Kablo Kullanarak Bağlama

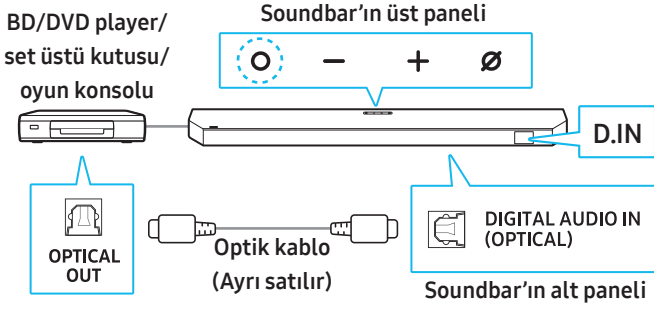

1. Soundbar'daki **DIGITAL AUDIO IN (OPTICAL)** bağlantı noktasını ve harici cihazdaki **OPTICAL OUT** bağlantı noktasına bağlamak için bir optik kablo (ayrı satılır) kullanın.
2. Soundbar'ı ve harici cihazı açın.
3. **D.IN** modunu seçmek için Soundbar'ın üst panelindeki **⊙ (Çoklu)** düğmesine veya uzaktan kumandadaki **☞ (Kaynak)** düğmesine basın.
4. Soundbar'ınız harici cihazdan ses çalmaya başlayacaktır.

07 MOBİL CİHAZ BAĞLAMA

Bluetooth'a Bağlanma

Mobil cihazınızı Bluetooth aracılığıyla Soundbar'a bağlayarak kabloya ihtiyaç duymadan stereo sesin keyfini çıkarabilirsiniz.

- Soundbar kapalıyken daha önce eşleştirilmiş bir Bluetooth cihazını bağlamaya çalışırsanız Soundbar açılır.

İlk kez Bluetooth'a bağlanma

- Bluetooth ile Soundbar'a bağlayacağınız cihazı 1 m (3,28 ft) içinde konumlandırın.
1. Uzaktan Kumandadaki **PAIR** düğmesine basarak **BT PAIRING** modunu açın.

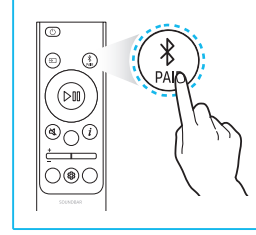

Uzaktan Kumanda

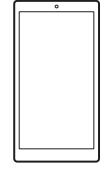

Mobil cihaz

(Veya)

Soundbar'ın üst panelindeki **⊙ (Mikrofon)** düğmesine ekranda "**BT PAIRING**" görünene dek 3 saniye veya daha uzun süre basın.

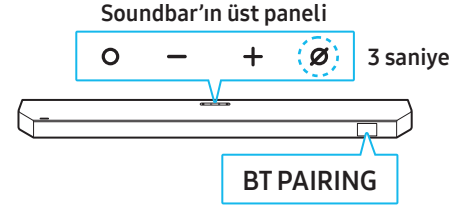

2. Cihazınızdaki listede görüldüğünde "**Soundbar Q-series**" öğesini seçin.
 - Mobil cihaz ve Soundbar bağlandığında, Soundbar'ın ön panel ekranında **[Mobil cihaz adı] → "BT"** ifadesi görünür.
3. Soundbar üzerinden Bluetooth ile bağlı mobil cihazınızdan müziğin keyfini çıkarın.
 - Soundbar'ı Bluetooth aracılığıyla mobil cihazınıza başarıyla bağladıktan sonra, yeniden bağlanmak için **BT READY** modunu kullanabilirsiniz.

Cihazın Bağlanamaması Halinde

- Daha önce bağlanmış bir Soundbar (ör. "**Soundbar Q-series**") mobil cihazınızın hoparlör listesinde görüldüğünde silin.
- Adım 1 ila 2'yi tekrarlayın.

BT READY ve BT PAIRING arasındaki fark nedir?

- **BT READY:** Bu modda, önceden bağlanmış bir TV'yi veya mobil cihazı Soundbar'a bağlayabilirsiniz.
- **BT PAIRING:** Bu modda, Soundbar'a yeni bir cihaz bağlayabilirsiniz.
(Soundbar BT modundayken Uzaktan Kumandadaki **PAIR** düğmesine basın veya Soundbar'ın üst panelindeki **Mikrofon** düğmesine 3 saniye veya daha uzun süre basın.

Bluetooth'a bağlanırken alınacak önlemler

- Bluetooth ile Soundbar'a bağlayacağınız cihazı 1 metre içinde konumlandırın.
- Bir Bluetooth cihazına bağlanırken PIN kodu istenirse <0000> girin.
- Bekleme modunda 18 dakika boyunca herhangi bir işlem yapılmadığında Soundbar otomatik olarak kapanır.
- Soundbar, aşağıdaki koşullar altında mevcut Bluetooth cihazlarını taramakta veya bunlara düzgün şekilde bağlanmakta zorluk çekebilir:
 - Yakınlarda radyo parazitine neden olan elektronik cihazlar veya ekipmanlar varsa.
 - Birden fazla Bluetooth cihazı aynı anda Soundbar ile eşleştirilmişse.
 - Bluetooth cihazı kapalıysa, kapsama alanı dışındaysa veya arızalıysa.
- Elektronik cihazlar parazite neden olabilir. Elektromanyetik dalgalar üreten herhangi bir cihazı Soundbar'dan uzak tutun. (ör. mikrodalga fırın, kablosuz LAN vb.)
- Soundbar, SBC verilerini (44,1 kHz, 48 kHz) destekler.
- Yalnızca A2DP (AV) destekleyen Bluetooth cihazlarına bağlanın.
- Soundbar'ı bir Bluetooth cihazına bağlarken cihazları birbirlerine mümkün olduğu kadar yakın tutun.
- Soundbar ve Bluetooth cihazı arasındaki mesafe ne kadar büyük olursa, ses kalitesi o kadar düşük olacaktır. Cihazlar menzil dışındaysa Bluetooth bağlantısı kesilebilir.
- Zayıf sinyal alımı olan bölgelerde Bluetooth bağlantısı düzgün çalışmayabilir.
- Aşağıdaki koşullarda Bluetooth cihazında ses veya arıza olabilir:
 - Vücudunuzun bir kısmı Bluetooth cihazının veya Soundbar'ın sinyal alıcı-vericisine temas ederse
 - Elektriksel değişikliklerin görülebileceği köşelerde veya yakında duvar ya da bölme gibi bir engel varsa.
 - Tıbbi ekipman, mikrodalga fırınlar ve kablosuz LAN cihazları gibi aynı frekans aralığında çalışan diğer ürünlerle radyo parazitine maruz kaldığında.
 - Kapılar ve duvarlar gibi engeller, cihazlar çalışma menzili içinde olsa bile ses kalitesini düşürebilir.
- Bluetooth ses çalınırken Soundbar'ınızın diğer Bluetooth cihazlarıyla eşleştirilemeyeceğini unutmayın.
- Bu kablosuz cihaz çalışırken elektriksel parazite neden olabilir.

Bağlı bir Bluetooth cihazının bağlantısını kesme

Daha fazla bilgi için Bluetooth cihazının kullanım kılavuzuna bakın.

- Soundbar'ın Bluetooth cihazı ile bağlantısı kesildiğinde ön ekranda "**BT DISCONNECTED**" mesajı görüntülenir.

Soundbar'ın bağlantısını Bluetooth cihazından kesme

Soundbar'ın üst panelindeki **(Çoklu)** düğmesine basın veya uzaktan kumandadaki **(Kaynak)** düğmesine basarak BT dışında başka bir moda geçin.

- Bağlantının sonlandırılması, Bluetooth cihazının Soundbar'dan yanıt beklemesi nedeniyle birkaç saniye sürebilir. (Bağlantı kesme süresi Bluetooth cihazına bağlı olarak değişebilir.)
- Soundbar'ın Bluetooth cihazı ile bağlantısı kesildiğinde ön ekranda "**BT DISCONNECTED**" mesajı görüntülenir.

Wi-Fi (Kablosuz Ağ) ile Bağlanma

SmartThings'in düzgün çalışması için belirli veya yüksek bir işletim sistemi sürümü gereklidir.

İşletim sistemi sürümleri hakkında daha fazla bilgi için lütfen işletim sisteminizin uygulama pazarındaki SmartThings Uygulaması açıklamasına bakın.

1 - Uygulamayı yükleme

SmartThings uygulamasını kullanarak Soundbar'ı kontrol edebilir ve ayarlamaları yapabilirsiniz.

SmartThings uygulamasını mobil cihazınızdaki App Store veya Play Store'dan indirin veya uygulamayı indirmek için QR kodunu tarayın.



2 - Bir Cihazı Kaydetme

1. Mobil cihazınızda **SmartThings** uygulamasını çalıştırın.
2. Ekranda gösterilen talimatları izleyerek ürünü mobil cihazınıza kaydedin.
 - Bir açılır pencere görünmezse, uygulamanın ana ekranına gidin, ardından ürünü kaydetmek için **(+)** düğmesine dokununuz.

Not

- Ayrıca Soundbar üzerindeki QR kodunu tarayarak Soundbar'ınızı **SmartThings** uygulamasına kaydedebilirsiniz.

Cihaz bulunamadıysa

1. Mobil cihazınızı Bluetooth aracılığıyla Soundbar'a bağlayın.
2. SmartThings Uygulamasında Bağlı Cihazlar'a dokununuz.
3. Mobil cihazınızda Soundbar kartını seçmek için ekranda sola kaydırın. Ardından, cihazı kaydetmek için Cihazı Samsung hesabına kaydet öğesine dokununuz.

3 - Soundbar'ı SmartThings ile kontrol etme

1. Mobil cihazınızda **SmartThings** uygulamasını açıp ardından kaydettiğiniz Soundbar'ı seçin.
2. Soundbar'la ilgili ayarlar menüsü görüntülenir ve buradan **Ses Düzeyi**, **Ses Modu** ve **Gelişmiş Ses Ayarları** gibi ayarları yapabilirsiniz.
 - Soundbar'ı kontrol etmek isteyen diğer kullanıcılar, mobil cihazlarındaki SmartThings uygulamasında "**Menü** (≡) Kullanım > Cihazların kontrolünü paylaş" öğesine dokunabilir.

Wi-Fi bağlantınızı değiştirme (kablosuz ağ)

1. Mobil cihazınızda (akıllı telefon veya tablet) **SmartThings** uygulamasını çalıştırın.
2. Soundbar kartına dokunduktan sonra () simgesine dokunun.
3. **Cihaz ayarları > Ağ durumu > Wi-Fi ağını değiştirin** seçeneğine dokunun ve ekrandaki talimatları izleyin.

Grup Olarak Oynat Özelliğini Kullanma

- Bu özelliği kullanmak için Soundbar'ınızı SmartThings uygulamasına kaydedin.
- Bu özellik 2024 veya sonrasında piyasaya sürülen Samsung TV modellerinde mevcuttur.
- Bu özelliği açmak için iki veya daha fazla cihazı aynı 5 GHz Wi-Fi ağına bağlayın.

Grup Olarak Oynat'ı Yapılandırma

1. Mobil cihazınızda **SmartThings** uygulamasını çalıştırın.
2. Soundbar'ınızı **SmartThings** uygulamasına kaydetmek için bkz. "**Wi-Fi (Kablosuz Ağ) ile Bağlanma**".
3. Soundbar kartına dokunun.
4. Mobil cihazınızda, ses cihazı simgesinin altındaki **Grup Oluştur** öğesine dokunun.
 - Soundbar'daki **Çoklu** düğmesine basarak kaynağı Wi-Fi olarak ayarlayın.
 - Soundbar'ınız Wi-Fi aracılığıyla TV'ye bağlıysa öncelikle TV bağlantısını kesmeniz gerekir.
5. **Grup Olarak Oynat** seçeneğini açın.
6. Listedeki bir cihaz seçin ve **Uygula** öğesine dokunun.
 - En fazla 4 cihaz bağlamanızı öneririz.
 - **Grup Olarak Oynat** seçeneğinde, ses yalnızca ana cihazdan duyulacaktır.
 - Ana cihaza bağlı bir cihaz başka bir kaynağa geçerse, bu cihaz gruptan çıkarılır.
 - Bir ana cihazı TV'ye bağladığınızda, oluşturulan grup silinir.

Grup Olarak Oynat'ı Devre Dışı Bırakma

1. Ses cihazı kartına dokunun.
2. Mobil cihazınızda, ses cihazı simgesinin altındaki **Grubu Düzenle** öğesine dokunun.
3. **Grup Olarak Oynat** seçeneğini kapatın.
 - Birkaç cihazı kaldırmak için cihazların listedeki seçimlerini (işaretini) kaldırın ve **Uygula**'ya dokunun.

SmartThings Hub'ı kullanma

- Soundbar'ın **SmartThings Hub** özelliğini kullanarak, çalışması için **SmartThings Hub**'ı gerektiren IoT cihazlarına (ampuller, prizler, sensörler vb.) bağlanabilirsiniz.
- **SmartThings Hub** özelliğini kullanmak için Soundbar'ınızı **SmartThings** uygulamasına kaydetmeniz gerekir.
- Bu özellik sadece HW-Q990F/Q900F modellerinde desteklenir.

Bir IoT cihazını SmartThings Uygulamasına kaydetme

1. Soundbar'ınızı **SmartThings** uygulamasına kaydetmek için bkz. **Wi-Fi (Kablosuz Ağ) ile Bağlanma > 1 - Uygulamayı yükleme**.
2. Soundbar kartına dokunun.
3. Ekranın alt kısmında gösterilen **SmartThings Hub'ına** dokunun.
4. **SmartThings Hub'ı kullanma**'ya, ardından **Kur** öğesine dokunarak **SmartThings Hub'ı** işlevini açın.
 - **SmartThings Hub** özelliği açıldığında, **ayarlanmamış kısmı kullanılıyor** olarak değişir.
 - **SmartThings Hub'ı** cihaz kartı, Soundbar cihaz kartının yanında görünür.
5. **Ana Ekran** görünümünde, **+** öğesine dokunarak bir IoT cihazı ekleyin.
 - IoT cihazınızı başarıyla eklediğinizde uygulamada bir IoT cihaz kartı görünür.
 - Güç kablosunun Soundbar'dan çıkarılması, **SmartThings Hub'ı** üzerinden bağlanan cihazların bağlantısının kesilmesine neden olabilir. Bir cihazın bağlantısı kesilirse, cihazı yeniden bağlamanız gerekir.

SmartThings Hub'ını SmartThings Uygulamasından silme

1. Cihazlar ekranındaki Soundbar kartına dokunun.
2. Ekranın alt kısmında gösterilen **SmartThings Hub'ına** dokunun.
3. **SmartThings Hub'ı kaldırma**'ya dokunarak **SmartThings Hub** işlevini devre dışı bırakın.
 - **SmartThings Hub'ı** özelliği açıldığında, **kullanılıyor kısmı ayarlanmamış** olarak değişir.

Apple AirPlay aracılığıyla bağlama

- Bu özellik bazı ülkelerde kullanılamayabilir.
- Bu Samsung Soundbar ürünü, AirPlay®'i destekler kullanıcıların iOS, iPadOS veya macOS'in en son sürümünü kullanması önerilir.
- Soundbar'ınızda AirPlay'i etkinleştirmek için öncelikle cihazı Samsung SmartThings uygulamasına kaydedip uygulamanın hüküm ve koşullarını kabul etmeniz gerekir.
- Soundbar'ın açık olduğundan ve Apple® cihazınızla aynı Wi-Fi ağına bağlı olduğundan emin olun.

AirPlay ile Samsung Soundbar'da doğrudan Apple cihazlarınızdan sağlanan müzik, podcast ve diğer seslerin keyfini çıkarabilirsiniz.

- AirPlay destekli bir uygulamadan veya iPhone®, iPad® ya da Mac® cihazınızda Denetim Merkezi'nden  seçeneğini belirleyin.
- Geçerli sesi oynatmak için kullanılabilir cihaz listesinden Soundbar'ı seçin.

Tap Sound'u Kullanma

Soundbar üzerinden mobil cihazdaki içeriğin sesini çalmak için Soundbar'a mobil cihazınızla dokununuz.

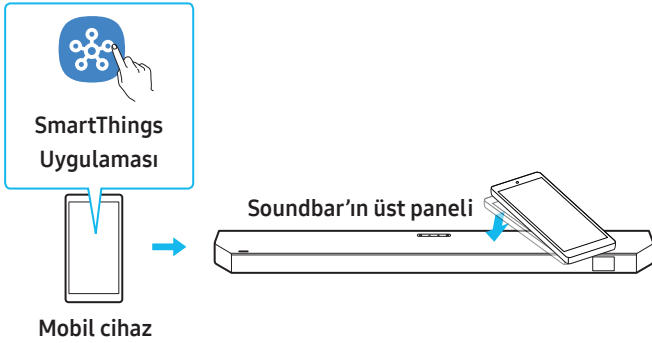

- Cihaz modeline bağlı olarak bu işlev desteklenmeyebilir.
- Bu işlev yalnızca Android 8.1 veya üzerine sahip Samsung mobil cihazlarla uyumludur.



1. Mobil cihazınızda **Tap Sound** işlevini açın.
 - Kurulum talimatları için aşağıdaki "**Tap Sound'u yapılandırma**" bölümüne bakın.
2. Mobil cihazınızla Soundbar'a dokununuz ve ekranda belirdiğinde "**Hemen başla**" seçeneğini belirleyin.
Mobil cihaz ile Soundbar arasında bir Bluetooth bağlantısı kurulur.
3. Soundbar üzerinden mobil cihazdaki sesi çalın.
 - Bu işlev, cihaz Soundbar'a dokundurduğunda titreşimi algılayarak Bluetooth aracılığıyla mobil cihazı Soundbar'a bağlar.
 - Mobil cihazınızla Soundbar'ın keskin köşelerine vurmaktan kaçınınız. Soundbar veya mobil cihaz çizilebilir veya hasar görebilir.
 - Mobil cihazı bir kılıfla korumanızı öneririz. Soundbar'ın üst kısmındaki geniş alana hafifçe dokununuz.
 - Bu işlevi kullanmak için **SmartThings** uygulamasını en son sürümüne güncelleyin.
Uygulama sürümüne bağlı olarak bu işlev desteklenmeyebilir.

Tap Sound'u yapılandırma

SmartThings uygulamasında **Tap View, Tap Sound** özelliğini açabilirsiniz.

1. Mobil cihazınızda **SmartThings** uygulamasını açın.
2. Mobil cihazınızdaki **SmartThings** uygulamasında Ayarlar ( → ) ögesini seçin.
3. Mobil cihaz Soundbar'ın yakınındayken işlevin çalışmasını sağlamak için "**Tap View, Tap Sound**" seçeneğini Açık duruma getirin. İşlev açıktır.

Not

- Mobil cihazınız Uyku modundaydı **Tap Sound** özelliği çalışmaz.
- Soundbar radyo parazitine neden olan bir elektronik cihaz veya aygıtın yakınına yerleştirilirse **Tap Sound** özelliği çalışmayabilir. Soundbar'ı radyo parazitine yol açabilecek tüm cihazlardan uzağa yerleştirin.

08 SOUNDBAR'İ DUVARA MONTE ETME

Kurulum sırasında alınacak önlemler

- Soundbar'ı yalnızca dikey bir duvara monte edin.
- Soundbar sistemini yüksek sıcaklık veya nem bulunan bölgelere kurmaktan kaçının.
- Sistemi, Soundbar'ın ağırlığını taşıyabilecek sağlam bir duvara kurun. Duvar Soundbar'ın ağırlığını taşıyamıyorsa, kurulumdan önce duvarınızı güçlendirin. Güçlendirme mümkün değilse, Soundbar'ı destekleyebilecek farklı bir duvar seçin.
- Soundbar'ın monte edileceği duvara uygun vida veya dübel kullanın.
(Alçıpan/çelik/ağşap vb.)
Mümkünse vidaları doğrudan duvara takın.
- Soundbar'ı duvara monte etmeden önce gücü kapatın ve bağlantısını kesin.
Aksi takdirde elektrik çarpması meydana gelebilir.
- Soundbar'ı duvara monte etmeden önce, tüm kabloları harici cihazlara bağlayın.

Duvar Montajı Bileşenleri

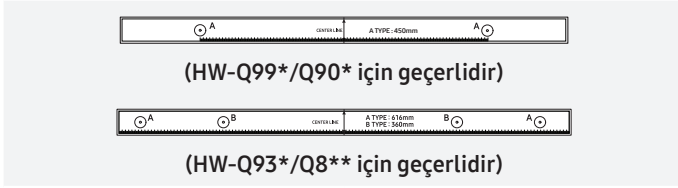

Ⓐ Duvar Montajı Kılavuzu



Ⓑ Tutucu Vida

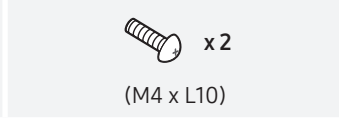

Ⓒ Vida



Ⓓ Duvara Montaj Braketi

1. Duvar Montajı Kılavuzunu duvara takın.

- **Duvar Montajı Kılavuzunu** duvara paralel bir şekilde takın.
- TV'niz duvara monte edilmişse, Soundbar'ı TV'nin altından en az 5 cm uzağa kurun.

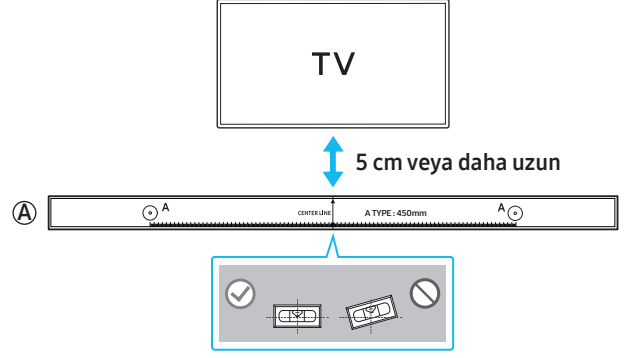

2. Duvar Montajı Kılavuzu orta çizgisini duvardaki TV'nizin ortasıyla hizalayın (Soundbar'ı TV'nizin altına monte ediyorsanız) ve sonra Duvar Montajı Kılavuzunu sabitlemek için bant kullanın.

- Bir TV'nin altına monte etmiyorsanız **Orta çizgiyi** kurulum alanının ortasına getirin.

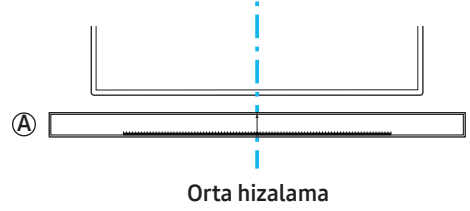

3. A-TYPE deliğinin ortasını işaretlemek için bir kalem veya kurşun kalem kullanın ve ardından Duvar Montajı Kılavuzunu çıkarın.

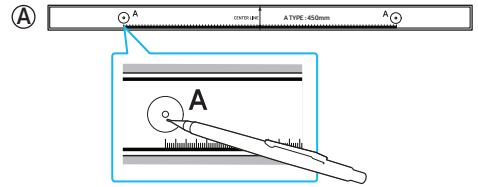

4. Uygun boyutta bir matkap ucu kullanarak duvarda işaretlediğiniz yere bir delik açın.

5. Vidayı her bir Tutucu vidasından geçirin ve ardından Duvara montaj vidasını işaretlenen noktaya sabitleyin.

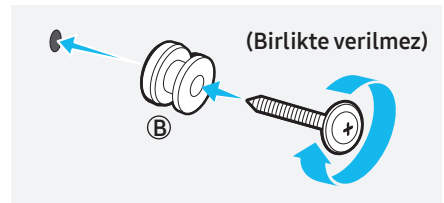

6. 2 Duvara Montaj Braketini, 2 vida ile Soundbar'ın altında doğru yönde takın.

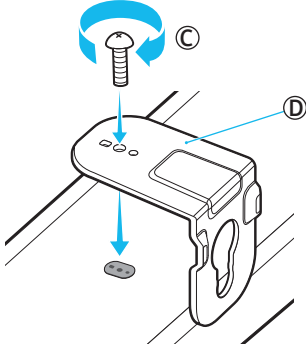

- Montaj işlemleri esnasında **Duvara Montaj Braketlerinin** askı kısmının Soundbar'ın arka tarafına yerleştirildiğinden emin olun.

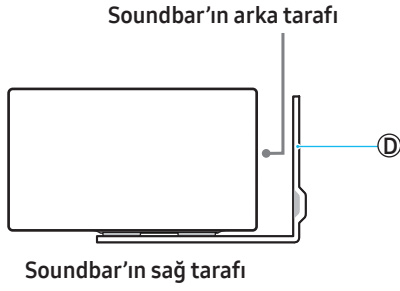

7. Duvara Montaj Braketlerini sıkıca taktıktan sonra, Soundbar'ı Tutucu Vidalara asın.

- Tutucu Vidaları Duvara Montaj Braketinin** geniş (alt kısım) deliklerine takarak **Duvara Montaj Braketlerinin Tutucu Vidalara** sıkı bir şekilde sabitlenmesini sağlayın, ardından **Duvara Montaj Braketlerini** aşağı itin.

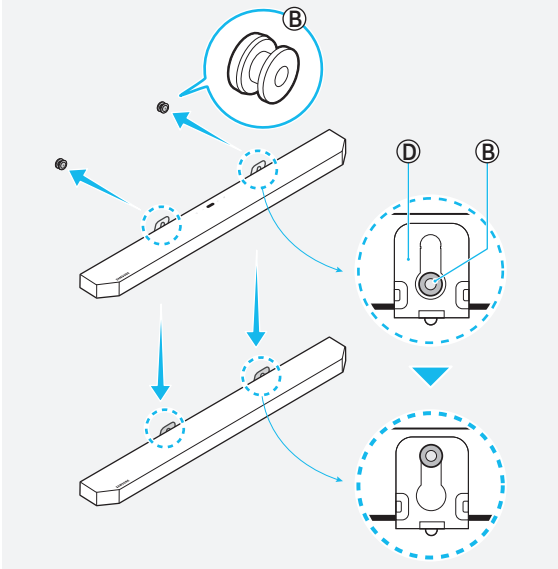

Surround Hoparlörleri Duvara Monte Etme

Surround hoparlörleri duvara monte etmek için duvar montaj aparatlarının ayrıca satın alınması gerekir. Samsung Electronics duvar montaj ürünleri satmamaktadır.

Surround hoparlörleri duvara monte etmek için dikkat edilecekler

- Surround hoparlörlerin monte edileceği duvarın en az 8 kg ağırlığı taşıyabilecek kapasitede olması gerekmektedir.
- Delik boyutu: 1/4 – 20 UNC vidaya uygun
 - Standart vida: 6,35 mm \varnothing , 1,27 mm aralık
 - Uzunluk: 18 mm
 - Miktar: Sol 1/Sağ 1

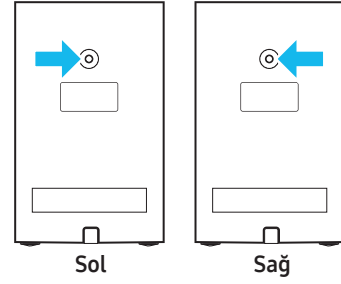

- Duvara Montaj Braketini takmadan önce duvarın yeterince sağlam olup olmadığını kontrol edin. Duvar Soundbar'ın ağırlığını taşıyamıyorsa, Duvara Montaj Braketlerini ve Soundbar'ı takmadan önce duvarı güçlendirin.
- Ürünün duvara yanlış şekilde monte edilmesinden oluşacak hasarlardan Samsung Electronics sorumlu değildir.
- Hoparlörleri yatık veya baş aşağı olarak monte etmemeye dikkat edin.

09 SOUNDBAR'IN TV STANDININ ÜSTÜNE KURULMASI

Parçalar

x 4

Lastik Ayak

1. Soundbar'ı TV standının üstüne yerleştirmeden önce **lastik ayağı** Soundbar'ın altına takın. **Lastik ayak** TV standının genişliğinden dışarı taşacak şekilde yerleştirilmemelidir. Lütfen aşağıdaki şemaya bakınız.

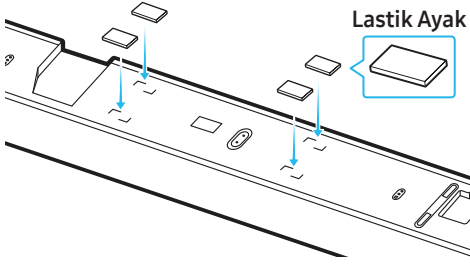

2. Soundbar'ı TV'nize takın. Resimde gösterildiği gibi, TV'nin ortasını Soundbar'ın ortasıyla hizalayın, ardından Soundbar'ı TV standına dikkatlice yerleştirin.

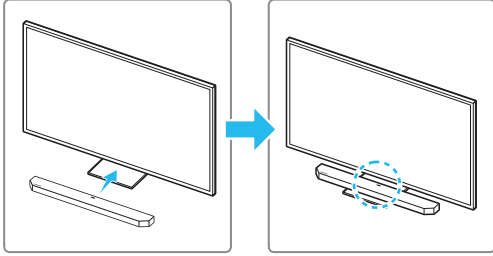

Sesin düzgün şekilde algılanmasını sağlamak için Soundbar'ı standının yakınına yerleştirirken mikrofonun engellenmediğinden emin olun.

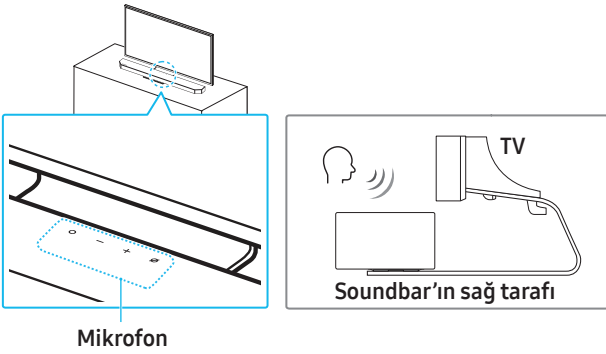

Not

- Soundbar'ın düz ve sağlam bir yüzey üzerine yerleştirildiğinden emin olun.
- Soundbar TV'ye çok yakınsa, ses tanıma etkilenebilir ve ses sorunları ortaya çıkabilir.
- Gerçek ürün, modele bağlı olarak yukarıdaki görselden farklı görünebilir.
- Mikrofonun optimum performansı için Soundbar'ı TV'den en az 2 cm uzağa yerleştirin.

10 YAZILIM GÜNCELLEME

Otomatik güncelleme

Soundbar'ınız internete bağlıysa, Soundbar kapalıyken bile yazılım otomatik olarak güncellenir.

- Otomatik güncelleme özelliğini kullanmak için Soundbar internete bağlı olmalıdır.
Soundbar'ın elektriği kesilirse veya bağlantısı kesilirse Wi-Fi bağlantısı kaybolur. Elektrik kesilirse Soundbar'ı tekrar açın veya güç kablosunu çıkarıp tekrar takın. Daha sonra Soundbar'ınızı açın ve internete tekrar bağlayın.

USB güncellemesi

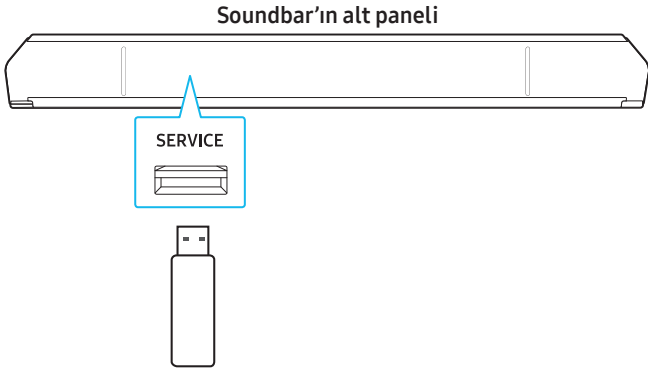

Samsung, Soundbar sisteminin performansını artırmak için gelecekte yazılım güncellemeleri sağlayabilir.

Yeni bir güncelleme mevcutsa, Soundbar üzerindeki **SERVICE** bağlantı noktasına aygıt yazılımı güncellemesini içeren bir USB depolama cihazı bağlayarak Soundbar'ı güncelleyebilirsiniz.

1. Samsung web sitesine gidin (www.samsung.com) → Müşteri Desteği'ne giderek Soundbar model adınızı arayın.
 - Ürün yazılımı güncellemeleri hakkında daha fazla bilgi için yükseltme kılavuzuna bakın.
2. Yükseltme Dosyasını (USB Tipi) indirin.
3. İndirilen sıkıştırılmış dosyayı, sıkıştırılmış dosya ile aynı adla oluşturulmuş bir klasöre açın.
4. Oluşturduğunuz klasörü bir USB belleğe kaydedin ve Soundbar'a bağlayın.
5. Soundbar'ı açın. 3 dakika içerisinde ekranda **"UPDATE"** yazısı belirir ve bu noktada güncelleme başlar.
 - Güncelleme devam ederken gücü kapatmayın veya USB belleği çıkarmayın.
 - Soundbar ekranında **"UPDATE"** yazısı görüntülenmezse, Soundbar'ın güç kablosunu yeniden bağlayın.
 - Soundbar'ınızda en son yazılım yüklüyse güncelleme çalışmayacaktır.
 - USB belleğin türüne bağlı olarak güncelleme çalışmayabilir.

Güvenlik güncellemeleri bilgileri

Cihazınızın güvenliğini güçlendirmek ve kişisel bilgilerinizi korumak için güvenlik güncellemeleri sağlanır. Güvenlik güncellemeleri hakkında daha fazla bilgi için <https://security.samsungtv.com> adresini ziyaret edin.

- Web sitesi yalnızca belirli dilleri destekler.

Sıfırlama

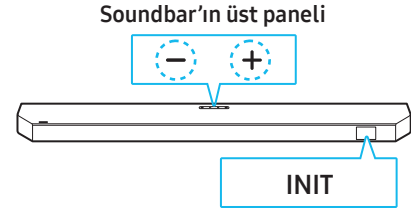

Soundbar açıkken, Soundbar'daki her iki **— + (Ses Düzeyi)** düğmesini 5 saniye veya daha uzun süre basılı tutun. Ön ekranda **"INIT"** yazısı görünür ve Soundbar sıfırlanır.

⚠ Dikkat

- Bu, Soundbar'ın tüm ayarlarını sıfırlar. Soundbar'ı yalnızca gerektiğinde sıfırlayın.

11 SORUN GİDERME

Yardım istemeden önce şunları kontrol edin.

Güç açılmadığında

- Güç kablosunun Soundbar'a güvenli bir şekilde bağlanıp bağlanmadığını kontrol edin.

Bazı işlevler düzgün çalışmadığında

- Güç kablosunu çıkarın, ardından tekrar takın.
- Bağlı harici cihazı kapatın ve ardından tekrar açın.
- Sinyal girişi yoksa Soundbar belirli bir süre sonra otomatik olarak kapanır. Gücü açın.

Uzaktan kumanda düzgün çalışmıyorsa

- Uzaktan kumandayı Soundbar'a yaklaştırın ve girişleri seçmek için doğrudan Soundbar'a doğrultun.
- Pilleri yenileriyle değiştirin.

Soundbar gösterge ışığı kırmızı kaldığında

- Mikrofon kapatılır. Mikrofon açıldığında gösterge söner.

Soundbar'dan ses gelmiyorsa

- Soundbar'ın ses düzeyi düşük olabilir veya Soundbar sessize alınmış olabilir. Ses düzeyini ayarlayın.
- Soundbar'a bağlı harici cihazları (STB, Bluetooth cihazı, mobil cihaz, vb.) kullanırken, her cihazın ses düzeyini ayarlayın.
- Ses çıkışı TV'ye ayarlanabilir. TV'nin ses çıkışı olarak Soundbar'ı seçin. (Samsung TV Ana Ekranı (🏠) → Menü → Ayarlar (⚙️) → Tüm Ayarlar (⚙️) → Ses → Ses Çıkışı → Soundbar'ı Seç)
- Soundbar'a bağlı kablo gevşek olabilir. Kabloyu Soundbar'dan çıkarın ve tekrar bağlayın.
- Güç kablosunun bağlantısını kesin, tekrar bağlayın ve ardından Soundbar'ı açın.
- Soundbar'ı sıfırlayıp tekrar deneyin. (Lütfen bkz. sayfa 24.)

Subwoofer veya surround hoparlörden ses gelmiyorsa

- Subwoofer veya surround hoparlörün arkasındaki LED göstergesinin mavi olup olmadığını kontrol edin. Gösterge kırmızıysa veya mavi yanıp sönüyorsa, Soundbar'ı subwoofer'a ve surround hoparlörlere yeniden bağlayın. (Lütfen bkz. sayfa 9.)
- Soundbar ile subwoofer arasına bir eşya yerleştirilirse bu sorunlara yol açabilir. Subwoofer'ı parazite neden olabilecek herhangi bir eşyanın olmadığı bir yere taşıyın.
- Yakınızdaki radyo frekansı sinyali yayan bir cihaz varsa, bağlantı kesilebilir. Soundbar veya hoparlörlerinizi bu tür cihazlardan uzak tutun.
- Elektrik fişini çıkarın, ardından tekrar bağlayın.

Subwoofer veya surround hoparlör parazit veya takılma sesi çıkarırsa

- Soundbar ile subwoofer arasına bir eşya yerleştirilirse bu sorunlara yol açabilir. Subwoofer'ı parazite neden olabilecek herhangi bir eşyanın olmadığı bir yere taşıyın.
- Subwoofer ve surround hoparlörler Soundbar'dan uzak bir yere yerleştirildiğinde ses kesintiye uğrayabilir. Bunları Soundbar'a daha yakın bir yere yerleştirin.
- Soundbar radyo parazitine neden olan bir elektronik cihaz veya aygıtın yakınına yerleştirilirse seste kesinti olabilir. Soundbar'ı radyo parazitine yol açabilecek tüm cihazlardan uzağa yerleştirin. Örnek) Kablosuz yönlendirici vb.
- TV ağ bağlantısını kablosuzdan kabloluya geçirin.

Subwoofer sesi düşük olduğunda

- Şu anda çalınan orijinal sesin sesi düşük olabilir. Subwoofer'ın düzeyini ayarlamak için uzaktan kumandadaki **Woofers Düzeyi** düğmesine basın.
- Subwoofer hoparlörü yakınına getirin.

TV, HDMI TO TV (eARC/ARC) ögesine bağlanamadığında

- HDMI kablosunun ARC veya eARC bağlantı noktasına güvenli bir şekilde bağlandığından emin olun. (Lütfen bkz. sayfa 12.)
- TV'ye bağlı diğer cihazlar (set üstü kutular, oyun konsolları vb.) nedeniyle Soundbar bağlantısı çalışmayabilir. TV'ye yalnızca Soundbar'ı bağlayın, başka hiçbir cihaza bağlamayın.
- TV'de HDMI-CEC açılmamış olabilir. TV menüsünde CEC'yi etkinleştirin. (Samsung TV: Ana Ekran (🏠) → Menü → Ayarlar (⚙️) → Tüm Ayarlar (⚙️) → Bağlantı → Harici Cihaz Yöneticisi → Anynet+ (HDMI-CEC) Açık)
- eARC ile bağlantı kurmak için TV menüsündeki eARC işlevinin açık olması gerekir. (Samsung TV: Ana Ekran (🏠) → Menü → Ayarlar (⚙️) → Tüm Ayarlar (⚙️) → Ses → Uzman Ayarları → HDMI-eARC Modu (Otomatik))

TV, HDMI TO TV (eARC/ARC) modunda bağlandığında ses yok

- Soundbar girilen sinyali yeniden üretiliyor. TV'nin ses çıkışını PCM veya Dolby Digital olarak değiştirin. (Samsung TV: Ana Ekran (🏠) → Menü → Ayarlar (⚙️) → Tüm Ayarlar (⚙️) → Ses → Uzman Ayarları → Dijital Çıkış Ses Biçimi)

Bluetooth bağlantısı kurulamadığında

- Soundbar'a yeni bir cihaz bağlarken, bağlamak için **BT PAIRING** seçeneğine geçin. (Uzaktan Kumandada **PAIR** düğmesine basın veya **Mikrofon** düğmesini 3 saniye veya daha uzun süre boyunca basılı tutun.)
- Soundbar başka bir cihaza bağlıysa, başka bir cihaza geçmek için önce o cihazın bağlantısını kesin.
- Cihazınızdaki Bluetooth hoparlör listesinden hoparlörü kaldırın, ardından yeniden bağlayın.
(Samsung TV: Ana Ekran (🏠) → Menü → Ayarlar (⚙️) → Tüm Ayarlar (⚙️) → Ses → Ses Çıkışı → Bluetooth Hoparlör Listesi)
- TV **CONNECT** özelliği kapalı olabilir. Soundbar **"BT READY"** modundayken **ON-TV CONNECT** öğesini seçmek için Soundbar Uzaktan Kumandasındaki **Sol** düğmesini 5 saniye basılı tutun. **OFF-TV CONNECT** öğesini görürseniz seçimi değiştirmek için **Sol** düğmesini 5 saniye basılı tutun.
- Elektrik fişini çekin, tekrar takın ve tekrar deneyin.
- Soundbar'ı sıfırlayıp tekrar deneyin. (Lütfen bkz. sayfa 24.)

Zayıf Bluetooth bağlantısı nedeniyle ses kesildiğinde

- Soundbar radyo parazitine neden olan bir elektronik cihaz veya aygıtın yakınına yerleştirilirse seste kesinti olabilir. (ör. mikrodalga fırın, kablosuz yönlendirici vb.)
- Bağlı cihaz Soundbar'dan çok uzaktaysa ses kesilebilir. Lütfen cihazı Soundbar'a yaklaştırın.
- Vücudunuz Bluetooth alıcı-vericiyle temas halindeyse veya Soundbar metal bir mobilyanın üzerine yerleştirilmişse seste titreme olabilir. Kurulum ortamını ve koşulları kontrol edin.

Wi-Fi bağlantısı kurulamadığında

- Kablosuz yönlendiricinin açık olup olmadığını kontrol edin.
- Yönlendiriciyi kapatın, tekrar açın ve ardından yeniden bağlanmayı deneyin.
- Kablosuz yönlendirici sinyali zayıfsa Wi-Fi bağlantısı mümkün olmayabilir. Kablosuz yönlendiriciyi Soundbar'a yaklaştırın veya engelsiz bir yere koyun.
- Yeni bir kablosuz yönlendirici kurduysanız, hoparlörün ağ ayarlarını yeniden yapılandırmanız gerekir. (19 sayfasındaki **'Wi-Fi bağlantınızı değiştirme (kablosuz ağ)'** konusunun içeriğine bakın.)
- Soundbar, Wi-Fi'yi desteklemez.

TV açık, ancak Soundbar TV ile birlikte açılmıyorsa

- TV izlerken önce Soundbar'ı kapattığınızda Soundbar'daki Otomatik Güç Bağlantısı da kapatılır. Önce TV'yi kapatın.

Aşağıdaki durumlarda AVA Pro özelliği kullanılamaz.

- Mikrofon kapalıyken AVA Pro özelliği kullanılamaz.

TV'm ve Soundbar'ım bağlı, ancak Soundbar moduna geçtiğimde TV hoparlörlerinden ses gelmiyor.

- Mobil cihazınızı Soundbar'a TV'ye bağlıyken ve ses çalarken bağlarsanız, ses çıkışı mobil cihazınızın çıkışına geçer, ancak Soundbar TV'ye bağlı kalır.
Bu durumda TV sesi hiçbir hoparlörden ses vermez.
- Mobil cihazınızla olan bağlantıyı sonlandırdığınızda Soundbar TV sesini çalar.

Soundbar AirPlay'de görünmediğinde

- Soundbar'ınızda AirPlay özelliğini açmak için öncelikle Samsung SmartThings uygulamasının kullanım koşullarını kabul etmeniz ve cihazı kaydetmeniz gerekir. (Lütfen bkz. sayfa 20.)
- Soundbar Samsung SmartThings uygulamasından silinirse AirPlay çalışmaz.
- Soundbar'ınızın ve Apple cihazınızın aynı Wi-Fi ağına bağlı olup olmadığını kontrol edin.
- Soundbar, iOS sürümü 13.4 veya daha üstü sürümlerde kurulu AirPlay ile uyumludur.

TV, UHD giriş sinyalini göstermiyor.

- TV'nizde veya kaynak cihazınızda ayarları düzenlemeniz gerekebilir. Daha fazla ayrıntı için TV kılavuzunuza veya cihaz kılavuzunuza bakın.
- Ultra Yüksek Hızlı HDMI kablonuzun HDMI.org tarafından onaylanıp onaylanmadığını kontrol edin. (Sadece HW-Q990F/Q900F modelleri)

Grup Olarak Oynat etkin değil.

- Ses cihazınızın 2024 veya sonrasında piyasaya sürülen yeni bir model olduğundan emin olun.
- Kaynak olan ana cihazın Wi-Fi ağına bağlı olduğundan emin olun.
- Ses cihazlarının aynı Wi-Fi ağına (5 GHz) bağlı olması gerekir.

12 LİSANSLAR VE DİĞER BİLGİLER



Dolby, Dolby Atmos ve çift-D sembolü, Dolby Laboratories Licensing Corporation'ın tescilli ticari markalarıdır. Dolby Laboratories lisansı altında üretilmiştir. Gizli yayınlanmamış çalışmalar.
Telif Hakkı © 2012-2024 Dolby Laboratories. Tüm hakları saklıdır.



DTS PATENTLERİ İÇİN [HTTP://XPERI.COM/DTS-PATENTS/](http://xperi.com/dts-patents/) ADRESİNE BAKIN. DTS, INC. VE BAĞLI ŞİRKETLERİNİN LİSANSI ALTINDA ÜRETİLMİŞTİR. DTS, DTS:X VE DTS:X LOGOSU, AMERİKA BİRLEŞİK DEVLETLERİ VE/VEYA DİĞER ÜLKELERDEKİ DTS, INC. ŞİRKETİNİN VE BAĞLI ŞİRKETLERİNİN TESCİLLİ TİCARİ MARKALARI VEYA TİCARİ MARKALARIDIR. © DTS, INC. BAĞLI ŞİRKETLERİ. TÜM HAKLARI SAKLIDIR.



HDMI, HDMI High-Definition Multimedia Interface terimleri, HDMI Ticari takdim şekli ve HDMI Logoları, HDMI Licensing Administrator, Inc. şirketinin ticari markaları veya tescilli ticari markalarıdır.



Apple, AirPlay, iPad, iPhone ve Mac; Apple Inc. şirketinin ABD ve diğer ülkelerdeki ve bölgelerdeki tescilli ticari markalarıdır.



- Telefonunuzu, tabletinizi veya bilgisayarınızı Spotify için uzaktan kumanda olarak kullanın. Bunu nasıl yapacağınızı öğrenmek için [spotify.com/connect](https://www.spotify.com/connect) adresine gidin.
- Spotify yazılımı burada bulunan üçüncü taraf lisanslarına tabidir. <https://www.spotify.com/connect/third-party-licenses>



Roon Ready olmak, inanılmaz bir kullanıcı arayüzü, basit kurulum, günlük hayatta sağlam güvenilirlik ve ödün vermeden en yüksek ses performansı seviyeleri için Samsung ve Roon akış teknolojisi anlamına gelir.

Açık Kaynak Lisans Bildirimi

Bu üründe kullanılan Açık Kaynak şu web sayfasında bulunabilir (<http://opensource.samsung.com>).

(Yalnızca Avrupa / İsrail / Türkiye)

AB bekleme eko-tasarım düzenlemesiyle ilişkili kapalı mod, bekleme modu ve ağa bağlı bekleme modu hakkında daha fazla bilgi edinmek için lütfen www.samsung.com/global/ecodesign_energy adresini ziyaret edin.